



Thinking of you
Electrolux



EHF96547FK

КК ПІСІРУ АЛАҢЫ	ҚОЛДАНУ ТУРАЛЫ НҰСҚАУЛАРЫ	2
RU ВАРОЧНАЯ ПАНЕЛЬ	ИНСТРУКЦИЯ ПО ЭКСПЛУАТАЦИИ	16
UK ВАРИЛЬНА ПОВЕРХНЯ	ІНСТРУКЦІЯ	31

МАЗМҰНЫ

1. САҚТЫҚ ШАРАЛАРЫ	3
2. ҚАУІПСІЗДІК НҰСҚАУЛАРЫ	4
3. БҰЙЫМ СИПАТТАМАСЫ	6
4. ӘРКҮНДІК ҚОЛДАНУ	7
5. ПАЙДАЛЫ НҰСҚАУЛАР МЕНЕН КЕҢЕСТЕР	10
6. КҮТУ МЕНЕН ТАЗАЛАУ	11
7. АҚАУЛЫҚТЫ ТҮЗЕТУ	12
8. ОРНАТУ	13
9. ТЕХНИКАЛЫҚ АҚПАРАТ	15

СІЗ ОЙЫМЫЗДА БОЛДЫҢЫЗ

Electrolux құрылғысын сатып алғаныңызға рахмет. Сіз ондаған жылдар бойғы кәсіби тәжірибе мен инновацияға сүйеніп жасалған құрылғыны таңдадыңыз. Тапқырлықтың туындысы болған, көз тартарлық бұл құрылғыны жасау барысында сіз ойымызда болдыңыз. Сондықтан, қолданған сайын тамаша нәтижеге қол жеткізе алатыныңызға сенімді болыңыз.

Electrolux әлеміне қош келдіңіз.

Біздің веб-сайтқа барып келесіні қараңыз:



Қолдануға қатысты кеңестер, кітапшалар, ақаулықты түзету, қызмет көрсету туралы ақпарат:
www.electrolux.com



Сізге барынша жақсы қызмет көрсету үшін өніміңізді мына жерге тіркеңіз:
www.electrolux.com/productregistration



Құрылғыңызға қажетті керек-жарақтарды, шығынды материалдарды және фирмалық қосалқы бөлшектерді сатып алу үшін:
www.electrolux.com/shop

ТҰТЫНУШЫҒА КӨМЕК, ҚЫЗМЕТ КӨРСЕТУ

Фирмалық заттарды қолдануды ұсынамыз.

Қызмет көрсету орталығына хабарласқанда келесі деректердің дайын болуын қамтамасыз етіңіз. Деректерді техникалық ақпарат тақтайшасынан табуға болады. Үлгісі, Өнім нөмірі, Сериялық нөмірі



Ескерту / Абайлаңыз - Қауіпсіздік туралы маңызды мағлұмат.



Жалпы мағлұматтар менен кеңестер



Қорғаған ортаға зиян келдірмей пайдалану туралы нұсқаулар

Өндіруші ескертусіз өзгеріс енгізу құқығына ие.

1. САҚТЫҚ ШАРАЛАРЫ

Құрылғыны орнатып іске қолданар алдында бірге жеткізілген нұсқауларды мұқият оқып шығыңыз. Құрылғыны дұрыс орнатпау мен дұрыс пайдаланбау нәтижесінде адам жарақат алса және ақаулық орын алса өндіруші жауапты емес. Нұсқаулықты келешекте қарап жүру үшін үнемі сақтап қойыңыз.

1.1 Балалар мен дәрменсіз адамдардың қауіпсіздігі



Назарыңызда болсын!

Тұншығып қалу, жарақат алуы немесе мүгедек болып қалу қаупі бар.

- Бұл құрылғыны 8 жасқа толған және одан асқан балалар және кемтар, сезім немесе ой-қабілетіне нұқсан келген адамдар немесе тәжірибесі немесе білімі аз адамдар, өз қауіпсіздіктерін қамтамасыз ететін адамның бақылауында болса пайдалана алады.
- Балаларға құрылғымен ойнауға рұқсат бермеңіз.
- Орам материалдарының барлығын балалардан алыс ұстаңыз.
- Құрылғы жұмыс істеп тұрғанда немесе ол суып тұрғанда, балалар мен үй жануарларын оған жақындатпаңыз. Қолжетімді бөлшектері ыстық болады.
- Егер құрылғы бала қауіпсіздігінің құралымен жабдықталса, оны іске қосуды ұсынаыз.
- Балалар тазалау және күтім көрсету жұмыстарын басқаның бақылауынсыз орындамауға тиіс.

1.2 Қауіпсіздік туралы жалпы ақпарат

- Құрылғы мен оның қол жететін жердегі бөлшектері қолдану барысында ысып тұрады. Қыздырғыш элементтерін ұстамаңыз.
- Құрылғыны сыртқы таймермен немесе бөлек қашықтан басқару жүйесімен басқармаңыз.
- Май немесе өсімдік майы қосылған тағамды пештің үстіне қараусыз қалдыру қауіпті және өрт шығуы мүмкін.

- Өртті ешқашан сумен сөндіруге әрекет жасамаңыз, бұндай жағдайда құрылғыны сөндіріп, содан кейін жалынды қақпақ немесе өрт басқыш көрпе тәрізді затпен жабыңыз.
- Пісіру алаңына зат сақтамаңыз.
- Құрылғыны бумен тазалайтын құралмен тазаламаңыз.
- Пышақ, шанышқы, қасық және қақпақ тәрізді темір заттарды пештің үстіне қоймаңыз, себебі ысып кетеді.
- Егер шыны керамика бетке сызат түссе, электр қатері пайда болмас үшін құрылғыны сөндіріңіз.
- Егер қуат сымына зақым келген болса, қатерден сақтану үшін оны өндіруші немесе уәкілетті техник немесе сол сияқты білікті маман ауыстыруға тиіс.

2. ҚАУІПСІЗДІК НҰСҚАУЛАРЫ

2.1 Орнату



Назарыңызда болсын!

Бұл құрылғыны тек білікті маман ғана орнатуға тиіс.

- Орам материалдарының барлығын алыңыз.
- Бүлінген құрылғыны орнатпаңыз немесе іске қоспаңыз.
- Құрылғымен бірге берілген орнату бойынша нұсқауларды орындаңыз.
- Осы құрылғы мен басқа құрылғылардың, заттардың арасындағы ең аз қашықтықты сақтаңыз.
- Құрылғыны жылжитқан кезде үнемі абай болыңыз, себебі салмағы ауыр. Әрқашан қорғаныс қолғабын киіңіз.
- Кесілген беттерге ылғал кіріп үлкейтіп жібермес үшін тығыздағышпен бітеңіз.
- Құрылғының астыңғы жағын бу мен ылғалдан қорғаңыз.
- Құрылғыны есікке жақын жерге терезенің астына қоймаңыз. Бұл есік немесе терезе ашылған кезде ыстық ыдыс құрылғыдан құлап кетпеу үшін қажет.
- Егер құрылғыны тартпалардың үстіне орнатсаңыз, құрылғының астыңғы жағы мен үстіңгі тартпаның арасында ауа

ауысып тұруға жеткілікті орын қалуын қамтамасыз етіңіз.

- Құрылғының астыңғы жағы ысып кетеді. Құрылғының астыңғы жағын қол жетпейтін етіп бітеу үшін тұтанбайтын оқшаулағыш панель орнатыңыз.

Электртоғына қосу



Назарыңызда болсын!

Өрт шығу және электр қатеріне ұшырау қаупі бар.

- Электртоғына қосу жұмыстарының барлығын білікті электрші ғана іске асыруға тиіс.
- Құрылғыны міндетті түрде жерге тұйықтау қажет.
- Қандай да бір жұмысты іске асырмай тұрып, құрылғының электр желісінен ажыратылғанына көз жеткізіңіз.
- Дұрыс электр сымын пайдаланыңыз.
- Электр сымдарының оратылуына жол бермеңіз.
- Құрылғыны жақын тұрған розеткаға жалғаған кезде электр сымы немесе ашасы (бар болса) ыстық құрылғыға немесе ыстық ыдысқа тиіп кетпес үшін абай болыңыз
- Құрылғының дұрыс орнатылғанына көз жеткізіңіз. Босап қалған және дұрыс

жалғанбаған электр сымы немесе ашасы (бар болса) ағытпаны өте ысытып жіберуі мүмкін.

- Электр қатерінен сақтандыру құралының орнатылғанына көз жеткізіңіз.
- Сымға деформацияға қарсы қапсырманы пайдаланыңыз.
- Құрылғының сымына немесе ашасына (бар болса) зақым келтірмеу үшін абай болыңыз. Зақым келген электр сымын ауыстырту үшін қызмет көрсету орталығына немесе электршіге хабарласыңыз.
- Электр жүйесі құрылғыны кез келген полюсте ажыратуға мүмкіндік беретін оқшаулағыш құралмен жабықталуға тиіс. Оқшаулағыш құралдың контакт ара қашықтығы кем дегенде 3 мм болуға тиіс.
- Дұрыс оқшаулағыш құралдарды ғана қолданыңыз. желіні қорғайтын ажыратқыштар, сақтандырғыштар (ұстатқыштан алынған бұрандалы сақтандырғыштар), жерге тұйықталудан қорғау тетіктері мен тұйықтағыштар.

2.2 Қолданылуы



Назарыңызда болсын!

Жарақат алу, күйіп қалу немесе электр тоғының қатеріне ұшырау қаупі бар.

- Ең алғаш пайдалану алдында барлық орам материалын, жапсырмасын және қорғау таспасын (бар болса) алыңыз.
- Бұл тұрмыста қолдануға арналған құрылғы.
- Бұл құрылғының техникалық сипаттамасын өзгертпеңіз.
- Жұмыс істеп тұрған құрылғыны назардан тыс қалдырмаңыз.
- Құрылғыны су қолмен іске қоспаңыз немесе суға тиіп тұрған құрылғыны пайдаланбаңыз.
- Пісіру алаңдарына ас құралдарын немесе кестрелдердің қақпақтарын қоймаңыз. Қызып кетуі мүмкін.
- Пісіру алаңын пайдаланып болғаннан кейін "off" (сөндіру) қалпына қойыңыз.
- Құрылғыны жұмыс орны немесе зат сақтайтын орын ретінде қолданбаңыз.
- Құрылғының бетіне сызат түссе, дереу тоқ көзінен ағытыңыз. Бұл әрекет электр қатеріне ұшырап қалуға жол бермейді.

- Тағамды ыстық майға салғанда, май шашырауы мүмкін.



Назарыңызда болсын!

Өрт немесе жарылыс шығу қаупі бар.

- Тоңмайларды немесе майды қыздырған кезде тұтанғыш бу пайда болады. Тоңмайға немесе майға тамақ пісірген кезде қызған заттарды немесе оттың жалынын алыс ұстаңыз.
- Қатты қызған майдан бөлініп шығатын бу, кенет жарылыстың орын алуына себеп болады.
- Құрамында тағам қалдықтары бар қолданылған май, бірінші рет қолданылып отырған майға қарағанда, төмен температурада өрт пайда болуға әкелуі мүмкін.
- Тұтанғыш заттарды немесе ішіне тұтанғыш зат салынған дымқыл заттарды құрылғының ішіне, қасына немесе үстіне қоймаңыз.



Назарыңызда болсын!

Құрылғыны бүлдіріп алуыңыз мүмкін.

- Басқару панеліне ыстық ыдыс қоймаңыз.
- Ыдысты ішіндегісі сарқылғанша қайнатпаңыз.
- Құрылғының үстіне зат немесе ыдыс құлап кетуге жол бермеңіз. Құрылғының бетіне зақым келуі мүмкін.
- Пісіру алаңдарын бос ыдыс қойып немесе ешбір ыдыс қоймай іске қоспаңыз.
- Құрылғының үстіне алюминий жұқалтыр қоймаңыз.
- Құйылған шойыннан, алюминийден жасалған немесе астына нұқсан келген ыдыстар, шыны немесе шыны керамика бетке сызат түсіреді. Бұндай заттарды құрылғының бетінде үнемі көтеріп жылжыту керек.

2.3 Күту менен тазалау



Назарыңызда болсын!

Құрылғыны бүлдіріп алуыңыз мүмкін.

- Құрылғының қаптамасының сапасы түспес үшін мезгіл-мезгіл тазалаңыз.
- Құрылғыны тазалау үшін сулы спрейді және бұды қолданбаңыз.
- Құрылғыны дымқыл, жұмсақ шүберекпен тазалаңыз. Тек бейтарап тазартқыш заттарды қолданыңыз. Жеміргіш заттарды,

түрпілі жөкені, еріткіштерді немесе темір заттарды пайдаланбаңыз.

2.4 Құрылғыны тастау



Назарыңызда болсын!

Жарақат алу немесе тұншығып қалу қаупі бар.

- Құрылғыны қоқысқа дұрыс тастауға қатысты ақпаратты жергілікті әкімшілік мекемеге хабарласып алыңыз.
- Құрылғыны тоқтан ажыратыңыз.
- Қуат сымын кесіп алыңыз да, қоқысқа тастаңыз.

3. БҰЙЫМ СИПАТТАМАСЫ

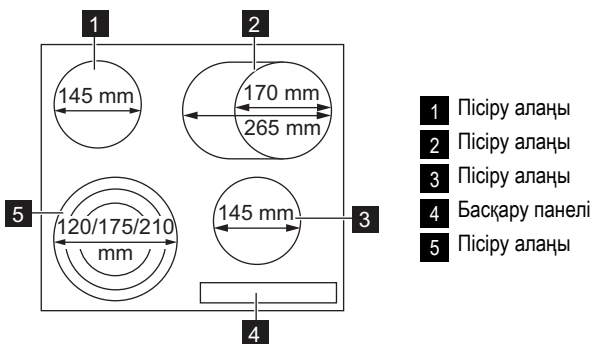

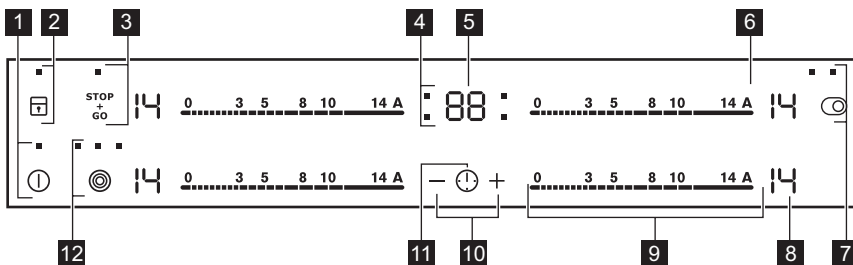

3.1 Басқару панелінің көрінісі







Құрылғыны іске қосу үшін сенсорлық өрістерді пайдаланыңыз. Бейнебеттер, индикаторлар мен дыбыстық сигналдар қай функциялардың жұмыс жасайтынын көрсетеді.

Сенсорлық өріс	Функция
1	Құрылғыны іске қосуға және сөндіруге арналған.
2	Басқару панелін құрсаулайды/құрсауын ағытады.
3	STOP+GO функциясын іске қосады және сөндіреді.

	Сенсорлық өріс	Функция
4	Пісіру алаңдары таймерінің индикаторлары	Уақыттың қай пісіру алаңы үшін орнатылғанын көрсетуге арналған.
5	Таймер бейнебеті	Уақытты минут бойынша көрсетуге арналған.
6	A	Автоматты түрде қыздыру функциясын іске қосуға арналған.
7		Сыртқы шеңберді іске қосуға және сөндіруге арналған.
8	Қыздыру параметрінің бейнебеті	Қызу параметін көрсетуге арналған.
9	Басқару жолағы	Қызу параметрін орнатуға арналған.
10	+ / -	Уақытты көбейтуге немесе азайтуға арналған.
11		Пісіру алаңын орнатуға арналған.
12		Сыртқы шеңберлерді іске қосуға және сөндіруге арналған.

3.2 Қызу параметрінің бейнебеттері

Бейнебет	Сипаттама
	Пісіру алаңы сөндірулі.
	Пісіру алаңы жұмыс істейді.
	^{STOP} _{GO} функциясы жұмыс істейді.
	Автоматты түрде қыздыру функциясы жұмыс істейді.
	Ақаулық орын алды.
	OptiHeat Control (3 сатыдан тұратын қалдық қызу индикаторы): үздіксіз пісіру / жылы ұстау / қалдық қызу.
	Қауіпсіздік құралы/Бала қауіпсіздігі функциясы жұмыс істейді.
	Автоматты түрде сөндіру функциясы жұмыс істейді.

3.3 OptiHeat Control (3 сатыдан тұратын қалдық қызу индикаторы):

OptiHeat Control қалдық қызудың деңгейін көрсетеді.



Назарыңызда болсын!

 Суымаған пешке күйіп қалу қаупі бар!

4. ӘРКҮНДІК ҚОЛДАНУ



Назарыңызда болсын!











Қауіпсіздік тарауларын қараңыз.

4.1 Қосу және сөндіру

Құрылғыны қосу немесе сөндіру үшін  белгісін 1 секунд басыңыз.

4.2 Автоматты түрде сөндіру

Функция құрылғыны төмендегі жағдайларда автоматты түрде тоқтатады:



- Пісіру алаңдарының барлығы өшсе ().
- Құрылғыны іске қосқан соң қызу параметрін орнатпасаңыз.
- Басқару панеліне бір нәрсе төгіліп қалса немесе ол 10 секундтан артық (ыдыс, киім т.с.с.) жабық қалса. Дыбыстық сигнал біраз уақыт естіліп тұрады да, құрылғы сөнеді. Заттарды алыңыз немесе басқару панелін тазалаңыз.
- Пісіру алаңын тоқтатпасаңыз немесе қызу параметрін өзгертпесеңіз. Шамалы уақыттан кейін  жанады да, құрылғы жұмысын тоқтатады. Төмендегі ақпаратты қараңыз.
- Қызу параметрі мен Автоматты түрде сөндіру функциясы уақыттарының өзара қатынасы:
 -  ,  -  — 6 сағат
 -  -  — 5 сағат
 -  -  — 4 сағат
 -  -  — 1.5 сағат

4.3 Қызу параметрі

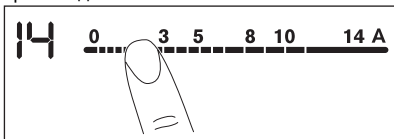
Қызу параметрінің басқару жолағын түрткіз. Параметрді өзгерту үшін саусағыңызды басқару жолағының үстімен сырғытыңыз. Дұрыс қызу параметрі орнатылмайынша босатпаңыз. Бейнебетте қыздыру параметрі көрсетіледі.





4.4 Сыртқы шеңберлерді қосу және сөндіру

Шеңбердің бетін қолданылатын ыдыстың өлшемдеріне сай келтіре аласыз. Сыртқы шеңберді іске қосу үшін сенсорлық өрісті  /  басыңыз. Индикатор жанады. Қосымша сыртқы шеңберлерді іске қосу үшін сол сенсорлық өрісті қайта басыңыз. Тиісті индикатор жанады. Сыртқы шеңберді сөндіру үшін осы әрекетті қайта орындаңыз. Индикатор сөнеді.

4.5 Автоматты түрде қыздыру

Автоматты түрде қыздыру функциясын қоссаңыз, қызу параметрінің қажетті мәніне жылдамрақ жетуге болады. Бұл функция біраз уақыт (сызбаны қараңыз) қыздыру параметрінің ең жоғары мәнін орнатады да, содан кейін қажетті қыздыру параметріне дейін түсіреді.

Пісіру алаңын автоматты түрде қыздыру функциясымен бірге бастау үшін:

1.  түймешігін басыңыз. (бейнебетте  жанады).
2. Қажетті қыздыру параметріне дереу басыңыз. 3 секундтан кейін бейнебетте  жанады.

Функцияны тоқтату үшін қызу параметрін өзгертіңіз.

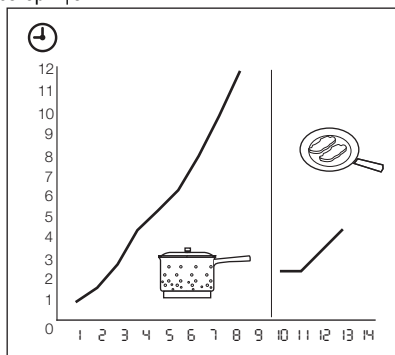



4.6 Таймер





Кері санақ таймері

Кері санақ таймерін қолданып пісіру алаңы осы жолы қанша уақыт жұмыс істейтінін көрсетіңіз.

Кері санақ таймерін пісіру алаңын таңдағаннан кейін орнатыңыз.

Қызу параметрін таймерді орнатпай тұрып немесе орнатып болғаннан кейін орнатуыңызға болады.

- **Пісіру алаңын орнату үшін:**  түймешігін қажетті пісіру алаңының индикаторы жанғанша, қайта-қайта басыңыз.
- **Кері санақ таймерін іске қосу үшін:** Таймердің  түймешігін басып, уақытты ( минут) орнатыңыз. Пісіру алаңының индикаторы баяу жыпылықтай бастаған кезде, уақыт кері санала бастайды.

- **Қалған уақытты қарау үшін:** пісіру алаңын  арқылы орнатыңыз. Пісіру алаңының индикаторы жылдам жыпылықтай бастайды. Бейнебетте қалған уақыт көрсетіледі.
- **Кері санақ таймерін өзгерту үшін:** пісіру алаңын  арқылы орнатыңыз. **+** не **—** басыңыз.
- **Таймерді ажырату үшін:** пісіру алаңын  арқылы орнатыңыз. — түймешігін басыңыз. Қалған уақыт  дейін кері саналады. Пісіру алаңының индикаторы сөнеді. Сөндіру үшін **+** және **—** қатар басыңыз.

Кері санақ аяқталған кезде, дыбыстық сигнал естіліп,  жыпылықтайды. Пісіру алаңы сөндіріледі.

- **Дыбыстық сигналды тоқтату үшін:** түртіңіз .

CountUp Timer (Санақ таймері)

Пісіру алаңының қанша уақыт жұмыс істейтінін бақылау үшін CountUp Timer функциясын пайдаланыңыз.

- **Пісіру алаңын орнату үшін (егер 1-ден көп пісіру алаңы жұмыс істесе) :**  түймешігін қажетті пісіру алаңының индикаторы жанғанша, қайта-қайта басыңыз.
- **CountUp Timer функциясын қосу үшін:** Таймердің — түймешігін басыңыз.  жанады. Пісіру алаңының индикаторы баяу жыпылықтай бастаған кезде, уақыт алға санала бастайды. Бейнебет  және кері саналған (минут) уақытты көрсетуге ауысады.
- **Пісіру алаңының қанша уақыт жұмыс істейтінін көру үшін:** пісіру алаңын  арқылы орнатыңыз. Пісіру алаңының индикаторы жылдам жыпылықтай бастайды. Бейнебетте пісіру алаңының қанша уақыт жұмыс істейтіні көрсетіледі.
- **CountUp Timer ажырату үшін:** пісіру алаңын  арқылы орнатып, таймерді сөндіру үшін **+** немесе **—** түймешігін басыңыз. Пісіру алаңының индикаторы сөнеді.



Минут операторы

Таймерді пісіру алаңдары жұмыс істемей тұрған кезде **минут операторы** ретінде қолдануыңызға болады.  түймешігін басыңыз. Уақытты орнату үшін таймердің **+**



немесе — түймешігін басыңыз. Уақыт аяқталған кезде, дыбыстық сигнал естіліп,  жыпылықтайды.

- **Дыбыстық сигналды тоқтату үшін:** түртіңіз .

4.7 STOP+GO

 функциясы пісіру алаңдарының барлығын ең төменгі қыздыру параметріне () қояды.  жұмыс істеп тұрғанда, қызу параметрін өзгерте алмайсыз.



 функциясы таймер функциясын тоқтатпайды.

- **Осы функцияны іске қосу үшін**  түймешігін басыңыз.  белгісі жанады.
- **Осы функцияны ажырату үшін**  түймешігін басыңыз. Алдында орнатылған қызу параметрі жанады.

4.8 Құлып

Пісіру алаңдары жұмыс істеген кезде басқару панелін құрсаулауға болады. Ол қызу параметрінің кездейсоқ өзгеруіне жол бермейді.

Әуелі қыздыру параметрін орнатыңыз.

Осы функцияны іске қосу үшін  белгісін түртіңіз.  белгісі 4 секундқа жанады. Таймер қосулы күйде қалады.





Осы функцияны сөндіру үшін  белгісін түртіңіз. Алдында орнатылған қызу параметрі жанады.

Құрылғыны сөндірген кезде, осы функция да тоқтайды.



4.9 Балалар қауіпсіздігі құралы

Бұл функция құрылғы кездейсоқ қосылып кетуге жол бермейді.

Бала қауіпсіздігі құралын қосу үшін





- Құрылғыны  көмегімен іске қосыңыз. **Қызу параметрлерін орнатпаңыз.**
-  белгішесін 4 секунд басыңыз.  белгісі жанады.
- Құрылғыны  арқылы сөндіріңіз.

Бала қауіпсіздігі құралын сөндіру үшін

- Құрылғыны  көмегімен іске қосыңыз. **Қызу параметрлерін орнатпаңыз.**  белгішесін 4 секунд басыңыз.  белгісі жанады.

- Құрылғыны  арқылы сөндіріңіз.

Бала қауіпсіздігін сақтау құралын тек бір ғана пісіру циклі үшін ажырату

- Құрылғыны  арқылы іске қосыңыз.  белгісі жанады.
-  белгішесін 4 секунд басыңыз. **Қызу параметрін 10 секунд ішінде орнатыңыз.** Құрылғыны іске қосудыңа болады.
- Құрылғыны  арқылы сөндірген кезде, Бала қауіпсіздігінің құралы қайта іске қосылады.



4.10 OffSound Control (Сигналдардың сөндірілуі және қосылуы)

Сигналдардың сөндірілуі

Құрылғыны сөндіріңіз.

 белгішесін 3 секунд басыңыз.

Бейнебеттер жанып, сөнеді.  белгішесін 3

секунд басыңыз.  жанады да, сигнал қосылады.  белгішесін басыңыз,  жанады да, сигнал өшеді.





Осы функция жұмыс істеп тұрғанда, тек төмендегі жағдайларда дыбыс шығады:

-  түрткенде
- Минут операторы төмендегенде
- Кері санақ таймері мәні төмендегенде
- басқару панеліне бір нәрсе қойылғанда.

Сигналдардың қосылуы

Құрылғыны сөндіріңіз.

 белгішесін 3 секунд басыңыз.

Бейнебеттер жанып, сөнеді.  белгішесін 3 секунд басыңыз.  жанады, себебі сигнал сөндірілі.  түртіңіз,  жанады. Сигнал қосылуы.

5. ПАЙДАЛЫ НҰСҚАУЛАР МЕНЕН КЕҢЕСТЕР

5.1 Ыдыс-аяқ

 Ыдыс-аяққа қатысты ақпарат

- Ыдыстың түбі барынша қалың әрі мүмкіндігінше жайпақ болуға тиіс.
- Эмальмен қапталған темірден және алюминий немесе мыстан жасалған ыдыстар шыны керамика беттің түсін өзгертуі мүмкін.

- Егер мүмкіндік болса, ыдысқа әрқашан қақпақ жабыңыз.
- Пісіру алаңын ыдысты үстіне қойғаннан кейін ғана іске қосыңыз.
- Қалған жылуды пайдалану үшін пісіру алаңын пісіру уақыты аяқталмай тұрып өшіріңіз.
- Ыдыстың түбі мен пісіру алаңының көлемі бірдей болуға тиіс.

5.2 Қуат үнемдеу

 Қуатты үнемдеу жолдары

5.3 Тағам пісіру үлгілері

Кестедегі деректер тек бағдар ретінде беріледі.

Қызу параметрі	Пайдалану:	Уақыт	Ақыл-кеңес
 1	Піскен тағамды жылы ұстаңыз	қажетін е орай	Ыдыстың қақпағын жабыңыз.
1-3	Голланд тұздығы, балқытылған: май, шоколад, желатин	5-25 мин.	Ара-тұра араластырыңыз.
1-3	Қойылту: шайқалған омлет, піскен жұмыртқа	10-40 мин.	Қақпағын жауып пісіріңіз.

Қызу параметрі	Пайдалану:	Уақыт	Ақыл-кеңес
3-5	Суға піскен күріш және сүтке пісірілген тағамдар, аспаздық тағамдарды жылыту	25-50 мин.	Кем дегенде күріштен екі есе көп сұйық қосыңыз, сүттен жасалған тағамдарды белгілі бір уақыт өткеннен кейін араластырыңыз.
5-7	Буға піскен көкөніс, балық, ет	20-45 мин.	Бірнеше ас қасық су қосыңыз.
7-9	Буға піскен картоп	20-60 мин.	750 гр. картопқа ең көбі ¼ л су қосыңыз.
7-9	Көп мөлшердегі тағамдар, бұқтырылған тағамдар мен көже пісіру	60-150 мин.	3 литрге дейін су және құраластар.
9-12	Сәл қуыру: эскалоп, "кордон блё" бұзау еті, котлет, шұжық, бауыр, майға қуырылған ұн, жұмыртқа, құймақ, бауырсақ,	қажетін е орай	Орта тұсында аударыңыз.
12-13	Қатты қуыру, қуырылған картоп, қоң ет, бифштекстер	5-15 мин.	Орта тұсында аударыңыз.
14	Көп мөлшердегі суды қайнату, макарон пісіру, етті қызартып қуыру (гуляш, бұқтырып пісіру), фри.		

6. КҮТУ МЕНЕН ТАЗАЛАУ

Құрылғыны әр пайдаланғаннан кейін тазалап отырыңыз.

Ыдысты қолданғанда табаны әрқашан таза болсын.



Шыны керамикаға түскен сызаттар немесе қошқыл дақтар құрылғының жұмысына ешқандай әсер етпейді.

Қоқысты тазалау үшін:



- **Дереу тазалаңыз:** балқыған пластмасса, пластик фольга және қант қосылған тағам. Дереу тазаламасаңыз, құрылғыны бүлдіріп алуыңыз мүмкін. Шыныға арналған арнайы қырғышты

қолданыңыз. Қырғышты шыны бетке сүйір бұрыш жасап қойып, жылжыту арқылы тазалаңыз.

- **Құрылғы жеткілікті түрде суыған кезде алыңыз:** әк дақтары, су дақтары, май дақтары, металдың жылтыраған дақтары. Шыны керамикаға немесе тоттанбайтын болатқа арналған арнайы тазартқыш құралдарды қолданыңыз.
- Құрылғыны дымқыл шүберекпен, шамалы жуғыш зат қосып тазалаңыз.
 - Соңында, құрылғыны таза **шүберекпен әбден құрғатыңыз.**

7. АҚАУЛЫҚТЫ ТҮЗЕТУ

Ақаулық	Ықтимал себебі	Шешімі
Құрылғыны қосып немесе іске пайдалана алмадыңыз.	Құрылғы электр тоғына қосылған жоқ немесе теріс қосылған.	Құрылғының электр тоғына дұрыс қосылғанына көз жеткізіңіз (қосылым сызбасын қараңыз).
		Құрылғыны қайта іске қосыңыз да, қызу параметрін 10 секундтан аз уақыт ішінде орнатыңыз.
	Бір уақытта 2 немесе одан да көп сенсорлық өрістерді басып қойғансыз.	Бір ғана сенсорлық өрісті басыңыз.
	STOP+GO функциясы жұмыс істейді.	"Күнделікті пайдалану" тарауын қараңыз.
	Басқару панеліне су немесе май шашыраған.	Басқару панелін тазалаңыз.
Дыбыстық сигнал естіліп, құрылғы сөнеді. Құрылғы сөнген кезде дыбыстық сигнал естіледі.	Бір немесе бірнеше сенсорлық өріске зат қойылған.	Сенсорлық өрістердегі заттарды алыңыз.
Құрылғы сөнеді.	Сенсорлық өріске ① бір зат қойылған.	Сенсорлық өрістердегі заттарды алыңыз.
Қалдық жылу индикаторы жанбайды.	Пісіру алаңы ыстық емес, себебі ол аз уақыт ғана қосылып тұрған.	Егер пісіру алаңы қызатындай ұзақ жұмыс істесе, қызмет көрсету орталығына хабарласыңыз.
Автоматты қыздыру функциясы іске қосылмайды.	Пісіру алаңы ыстық.	Пісіру алаңын әбден салқындатып алыңыз.
	Қызу параметрінің ең жоғары мәні орнатылған.	Ең жоғары қызу параметрінің қуаты, автоматты түрде қыздыру функциясының қуатымен бірдей.
Сыртқы шеңберді іске қосу мүмкін емес.		Алдымен ішкі шеңберді іске қосыңыз.
Сенсорлық өрістер қызып кетеді.	Тым үлкен ыдыс қолданылған немесе ыдыстар басқару құралдарына тым жақын қойылған.	Қажет болса, үлкен ыдыстарды артқы пісіру алаңдарына қойыңыз.
Панельдің сенсорлық өрістерін түрткен кезде ешбір сигнал естілмейді.	Дыбыстық сигналдар өшірулі.	Сигналдарды қосыңыз ("Дыбыстарды сөндіруді басқару" тарауын қараңыз).
 жанады.	Автоматты түрде ажыратқыш қосылады.	Құрылғыны ажыратыңыз да, қайтадан іске қосыңыз.

Ақаулық	Ықтимал себебі	Шешімі
 жанады.	Бала қауіпсіздігінің құралы немесе Құлып функциясы іске қосылады.	"Күнделікті пайдалану" тарауын қараңыз.
 және сан жанады.	Құрылғыда ақау бар.	Құрылғыны электр желісінен біраз уақыт ажырата тұрыңыз. Сақтандырғышты электр желісінен ағытып қойыңыз. Қайта қосыңыз. Егер  қайта көрініс берсе, қызмет көрсету орталығына хабарласыңыз.

Егер жоғарыда берілген шешімдерді қолданып ақаулықты түзете алмасаңыз, дилеріңізге немесе қызмет көрсету орталығына хабарласыңыз. Техникалық ақпарат тақтайшасындағы деректерді, шыны керамиканың үш саннан тұратын нөмірін, (шынының бетіндегі бұрышта) және ақаулық орын алғанда көрсетілген хабарды беріңіз.

Құрылғыны іске дұрыс қосқаныңызға көз жеткізіңіз. Бұлай істемеген жағдайда, қызмет көрсету орталығының технигі немесе дилер көрсеткен қызмет, кепілдік мерзімі кезінде де ақылы болуы мүмкін. Тұтынушыға қызмет көрсетуге қатысты нұсқаулар мен кепілдік шарттары кепілдік кітапшасында берілген.

8. ОРНАТУ



Назарыңызда болсын!

Қауіпсіздік тарауларын қараңыз.



Орнату алдында

Құрылғыны орнатуға кіріспей тұрып, техникалық ақпарат тақтайшасында көрсетілген келесі деректерді жазып алыңыз. Техникалық ақпарат тақтайшасы құрылғы корпусының астыңғы жағында орналасқан.

- Үлгі
- Құрылғының нөмірі (PNC)
- Сериялық нөмірі

стандартты талаптарға сай келетін жұмыс беттеріне құрастырғаннан кейін ғана пайдаланыңыз.

8.2 Қосылым сымы

- Құрылғы электр қосылымы сымымен жабдықталған.
- Бүлінген қорек сымын арнайы сымға (H05BB-F T_{макс.} 90°C; немесе жоғары) ауыстырыңыз. Жергілікті қызмет көрсету орталығына хабарласыңыз.

8.1 Кіріктірілген құрылғылар

- Кіріктірілген құрылғыларды, аспапты дұрыс қондырылған құрылғыларға және

8.3 Құрастыру

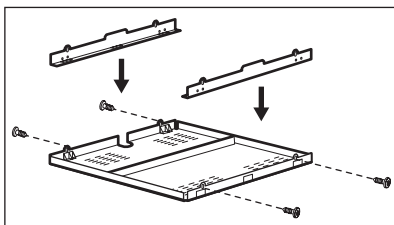
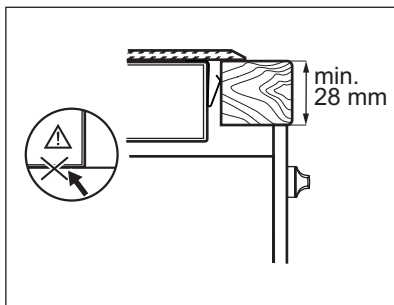
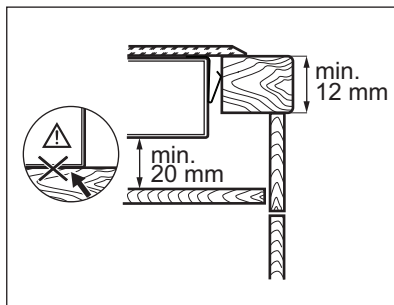
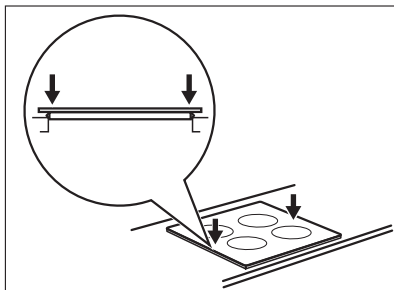
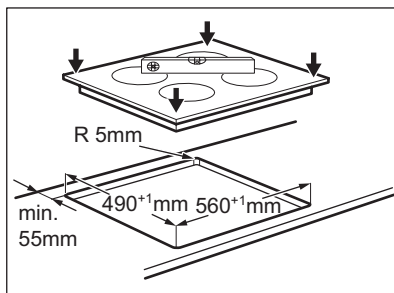
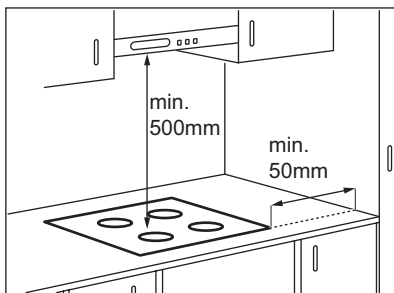

Егер қорғаныс қорабын қолдансаңыз (қосымша керек-жарақ¹⁾), құрылғының тура астына қойылатын қорғаныс едені қажет емес.
Егер құрылғыны тұмшалештің үстіне орнатсаңыз, қорғағыш қорапты қолдана алмайсыз.

¹⁾ Керек-жарақ болып есептелетін қорғаныс қорабы кей елдерде берілмеуі мүмкін. Жергілікті жабдықтаушыға хабарласыңыз.

9. ТЕХНИКАЛЫҚ АҚПАРАТ

Modell EHF96547FK	Prod.Nr. 949 596 219 00
Typ 58 HAD 56 AO	220 - 240 В 50 - 60 Гц
Ser.Nr.	Made in Germany
ELECTROLUX	7.1 кВт
	  

Пісіру алаңдарының қуаты

Пісіру алаңы	Номинальды қуат (ең жоғары қызу параметрі) [Вт]
Артқы оң жақ — 170 / 265 мм	1500 / 2400 Вт
Алдыңғы оң жақ — 145 мм	1200 Вт
Артқы сол жақ — 145 мм	1200 Вт
Алдыңғы сол жақ — 120 / 175 / 210 мм	800 / 1600 / 2300 Вт

10. ҚОРШАҒАН ОРТАҒА ЗИЯН КЕЛДІРМЕУ ТУРАЛЫ МАҒЛҰМАТТАР

Белгі  салынған материалдарды қайта өңдеуден өткізуге тапсырыңыз. Орам материалдарын қайта өңдеуден өткізу үшін тиісті контейнерлерге салыңыз. Электрлік және электроникалық құрылғылардың қалдығын қайта өңдеуден өткізу арқылы, қоршаған ортаға және

адамның денсаулығына зиян келтіретін жағдайларға жол бермеуге өз үлесіңізді қосыңыз. Белгі  салынған құрылғыларды тұрмыстық қалдықтармен бірге тастамаңыз. Өнімді жергілікті қайта өңдеу орталығына өткізіңіз немесе жергілікті мекемеге хабарласыңыз.

СОДЕРЖАНИЕ

1. СВЕДЕНИЯ ПО ТЕХНИКЕ БЕЗОПАСНОСТИ	17
2. УКАЗАНИЯ ПО БЕЗОПАСНОСТИ	18
3. ОПИСАНИЕ ИЗДЕЛИЯ	20
4. ЕЖЕДНЕВНОЕ ИСПОЛЬЗОВАНИЕ	22
5. ПОЛЕЗНЫЕ СОВЕТЫ	24
6. УХОД И ОЧИСТКА	26
7. ПОИСК И УСТРАНЕНИЕ НЕИСПРАВНОСТЕЙ	26
8. УСТАНОВКА	28
9. ТЕХНИЧЕСКИЕ ДАННЫЕ	29

МЫ ДУМАЕМ О ВАС

Благодарим Вас за приобретение прибора Electrolux. Вы выбрали изделие, за которым стоят десятилетия профессионального опыта и инноваций. Уникальное и стильное, оно создавалось с заботой о Вас. Поэтому когда бы Вы ни воспользовались им, Вы можете быть уверены: результаты всегда будут превосходными.

Добро пожаловать в Electrolux!

На нашем веб-сайте Вы сможете:



Найти рекомендации по использованию изделий, руководства по эксплуатации, мастер устранения неисправностей, информацию о техническом обслуживании:
www.electrolux.com



Зарегистрировать свое изделия для улучшения обслуживания:
www.electrolux.com/productregistration



Приобрести дополнительные принадлежности, расходные материалы и фирменные запасные части для своего прибора:
www.electrolux.com/shop

ПОДДЕРЖКА ПОТРЕБИТЕЛЕЙ И СЕРВИСНОЕ ОБСЛУЖИВАНИЕ

Мы рекомендуем использовать оригинальные запчасти.

При обращении в сервис-центр следует иметь под рукой следующую информацию.

Данная информация находится на табличке с техническими данными. Модель, код изделия (PNC), серийный номер.



Внимание / Важные сведения по технике безопасности.



Общая информация и рекомендации



Информация по защите окружающей среды

Право на изменения сохраняется.

1. СВЕДЕНИЯ ПО ТЕХНИКЕ БЕЗОПАСНОСТИ

Перед установкой и эксплуатацией прибора внимательно ознакомьтесь с приложенным руководством. Производитель не несет ответственность за травмы и повреждения, полученные/вызванные неправильной установкой и эксплуатацией. Побойтесь о том, чтобы данное руководство было у Вас под рукой на протяжении всего срока службы прибора.

1.1 Безопасность детей и лиц с ограниченными возможностями



ВНИМАНИЕ!

Существует риск удушья, получения травм или стойких нарушений нетрудоспособности.

- Данный прибор может эксплуатироваться детьми старше 8 лет и лицами с ограниченными физическими, сенсорными или умственными способностями или с недостаточным опытом или знаниями только при условии нахождения под присмотром лица, отвечающего за их безопасность.
- Не позволяйте детям играть с прибором.
- Храните все упаковочные материалы вне досягаемости детей.
- Не подпускайте детей и домашних животных к прибору, когда он работает или остывает. Доступные для контакта части прибора сохраняют высокую температуру.
- Если прибор оснащен функцией «Защита от детей», рекомендуется включить эту функцию.
- Очистка и доступное пользователю техническое обслуживание не должно производиться детьми без присмотра.

1.2 Общие правила техники безопасности

- Прибор и его доступные для контакта части сильно нагреваются во время эксплуатации. Не прикасайтесь к нагревательным элементам.

- Не эксплуатируйте данный прибор с помощью внешнего таймера или отдельной системы дистанционного управления.
- Оставление на варочной панели продуктов, готовящихся на жире или масле, может представлять опасность и привести к пожару.
- Ни в коем случае не пытайтесь залить пламя водой; вместо этого выключите прибор и накройте пламя, например, крышкой или противопожарным одеялом.
- Не используйте варочные панели для хранения каких-либо предметов.
- Не используйте пароочистители для очистки прибора.
- Не следует класть на варочную поверхность металлические предметы, такие, как ножи, вилки, ложки и крышки, так как они могут нагреваться.
- При обнаружении трещин на стеклокерамической панели отключите прибор во избежание поражения электрическим током.
- В случае повреждения шнура питания во избежание несчастного случая он должен быть заменен изготовителем, авторизованным сервисным центром или специалистом с равнозначной квалификацией.

2. УКАЗАНИЯ ПО БЕЗОПАСНОСТИ

2.1 Установка



ВНИМАНИЕ!

Установка прибора должна осуществляться только квалифицированным персоналом!

- Удалите всю упаковку.
- Не устанавливайте и не подключайте прибор, если он имеет повреждения.
- Следуйте приложенным к прибору инструкциям по его установке.
- Выдерживайте минимально допустимые зазоры между соседними приборами и предметами мебели.
- Прибор имеет большой вес: не забывайте о мерах предосторожности при его перемещении. Обязательно используйте защитные перчатки.
- Поверхности срезов столешницы необходимо покрыть герметиком во избежание их разбухания под воздействием влаги.
- Защитите днище прибора от пара и влаги.
- Не устанавливайте прибор возле дверей или под окнами. Это позволит избежать падения с прибора кухонной посуды при открывании двери или окна.

- В случае установки прибора над выдвижными ящиками убедитесь, что между днищем прибора и верхним ящиком имеется достаточное для вентиляции пространство.
- Дно прибора сильно нагревается. Обязательно разместите под прибором пожаробезопасную разделительную прокладку для предотвращения доступа к прибору снизу.

Подключение к электросети



ВНИМАНИЕ!

Существует риск пожара и поражения электрическим током.

- Все электрические подключения должны производиться квалифицированным электриком.
- Прибор должен быть заземлен.
- Перед выполнением каких-либо операций по чистке прибора или по уходу за ним его следует отключить от сети электропитания.
- Используйте соответствующий электросетевой кабель.
- Не допускайте спутывания электропроводов.
- При подключении прибора к розеткам, расположенным на близком от него расстоянии, убедитесь, что сетевой шнур или вилка (если это применимо к данному прибору) не касается горячего прибора или горячей посуды.
- Убедитесь в правильности установки прибора. Неплотно зафиксированный сетевой шнур или вилка (если это применимо к данному прибору), которая неплотно держится в розетке, может привести к перегреву контактов.
- Позаботьтесь об установке защиты от поражения электрическим током.
- Сетевой шнур не должен быть туго натянут.
- Следите за тем, чтобы не повредить вилку (если это применимо к данному прибору) и сетевой кабель. Для замены сетевого кабеля обратитесь в сервисный центр или к электрику.
- Прибор должен быть подключен к электросети через устройство, позволяющее отсоединять от сети все контакты. Устройство для изоляции должно обеспечивать расстояние между разомкнутыми контактами не менее 3 мм.
- Следует использовать подходящие размыкающие устройства: предохранительные

автоматические выключатели, плавкие предохранители (резьбовые плавкие предохранители следует выкручивать из гнезда), автоматы защиты от тока утечки и пу-скатели.

2.2 Эксплуатация



ВНИМАНИЕ!

Существует риск травмы, ожога или поражения электрическим током.

- Перед первым использованием удалите всю упаковку, наклейки и защитную пленку (если она имеется).
- Используйте прибор в жилых помещениях.
- Не изменяйте параметры данного прибора.
- Не оставляйте прибор без присмотра во время его работы.
- При использовании прибора не касайтесь его мокрыми руками. Не касайтесь прибора, если на него попала вода.
- Не кладите на конфорки столовые приборы или крышки кастрюль. Они могут сильно нагреться.
- После каждого использования выключайте конфорки.
- Не используйте прибор как столешницу или подставку для каких-либо предметов.
- В случае образования на приборе трещин немедленно отключите его от сети электропитания. Это позволит предотвратить поражение электрическим током.
- Помещение продуктов в горячее масло может привести к его разбрызгиванию.



ВНИМАНИЕ!

Существует опасность возгорания или взрыва.

- При нагреве жиры и масла могут выделять легковоспламеняющиеся пары. Не допускайте присутствия открытого пламени и нагретых предметов при использовании для приготовления жиров и масел.
- Образующие сильно нагретым маслом пары могут привести самопроизвольному возгоранию.
- Использованное масло может содержать остатки продуктов, что может привести к его возгоранию при более низких температурах по сравнению с маслом, которое используется в первый раз.
- Не кладите на прибор, рядом с ним или внутрь него легковоспламеняющиеся мате-

риалы или изделия, пропитанные легковоспламеняющимися веществами.



ВНИМАНИЕ!

Существует риск повреждения прибора.

- Не ставьте на панель управления горячую кухонную посуду.
- Не позволяйте жидкости полностью выкипать из посуды.
- Не допускайте падения на поверхность прибора каких-либо предметов или кухонной посуды. Это может привести к ее повреждению.
- Не включайте конфорки без кухонной посуды или с пустой кухонной посудой.
- Не кладите на прибор алюминиевую фольгу.
- Стеклокерамическую поверхность можно поцарапать, передвигая по нему чугунную или алюминиевую посуду, а также посуду с поврежденным дном. При перемещении подобных предметов обязательно поднимайте их с варочной поверхности.

2.3 Уход и очистка



ВНИМАНИЕ!

Существует риск повреждения прибора.

- Во избежание повреждения покрытия варочной панели производите его регулярную очистку.
- Не используйте для очистки прибора подаваемую под давлением воду или пар.
- Протирайте прибор мягкой влажной тряпкой. Используйте только нейтральные моющие средства. Не используйте абразивные средства, царапающие губки, растворители или металлические предметы.

2.4 Утилизация



ВНИМАНИЕ!

Существует опасность травмы или удушья.

- Для получения информации о том, как надлежит утилизировать данный прибор, обратитесь в местные муниципальные органы власти.
- Отключите прибор от электросети.
- Отрежьте и утилизируйте кабель электропитания.

3. ОПИСАНИЕ ИЗДЕЛИЯ

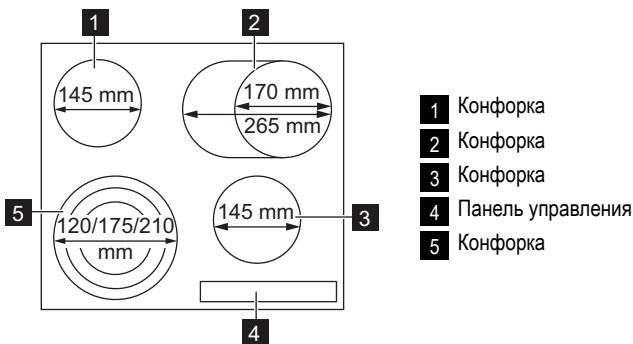

3.1 Функциональные элементы панели управления

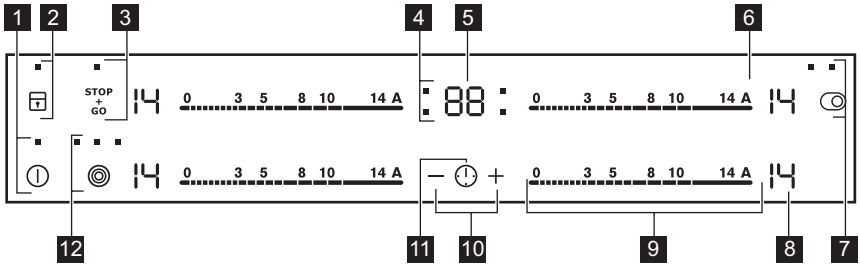



Управление прибором осуществляется с помощью сенсорных полей. Работа функций подтверждается выводом информации на дисплей, а также визуальной и звуковой индикацией.

Сенсорное поле	Функция
1	Включение и выключение прибора.
2	Блокировка/разблокировка панели управления.
3	Включение и выключение функции STOP +GO.
4 Индикаторы конфорок для таймера	Отображение конфорки, для которой установлен таймер.
5 Дисплей таймера	Отображение времени в минутах.
6	Включение функции автоматического нагрева.
7	Включение и выключение внешнего контура.
8 Индикация мощности нагрева	Отображение значения мощности нагрева.
9 Линейка управления	Установка мощности нагрева.
10	Увеличение или уменьшение времени.
11	Выбор конфорки.
12	Включение и выключение внешних контуров.

3.2 Индикаторы ступеней нагрева

Дисплей	Описание
	Конфорка выключена.
	Конфорка работает.
	Включена функция
	Включена функция автоматического нагрева.
	Возникла неисправность.

Дисплей	Описание
	OptiHeat Control (трехступенчатый индикатор остаточного тепла): в процессе приготовления / подогрев / остаточное тепло.
	Включена блокировка / функция «Защита от детей».
	Включена функция автоматического отключения.

3.3 OptiHeat Control (трехступенчатый индикатор остаточного тепла).

OptiHeat Control отображает уровень остаточного тепла.



ВНИМАНИЕ!

 Опасность ожога из-за остаточного тепла!

4. ЕЖЕДНЕВНОЕ ИСПОЛЬЗОВАНИЕ



ВНИМАНИЕ!



См. Главу «Сведения по технике безопасности».









4.1 Включение и выключение.

Нажмите на одну секунду на клавишу , чтобы включить или выключить прибор.

4.2 Автоматическое отключение

Данная функция автоматически выключает прибор, если:

- Выключены все конфорки (.
- Не установлена мощность (после включения прибора).
- Панель управления чем-либо залита или на ней что-либо находится дольше десяти секунд (сковорода, тряпка и т.п.) Некоторое время звучит звуковой сигнал, после чего прибор выключается. Уберите предмет или протрите панель управления.
- Конфорка не была выключена или не был изменен уровень нагрева. Через некоторое время загорается значок  и прибор выключается. См. ниже.
- Соотношение уровня мощности нагрева и времени до автоматического отключения:



-  ,  -  — 6 часов
-  -  — 5 часов
-  -  — 4 часа
-  -  — 1,5 часа

4.3 Значение мощности нагрева

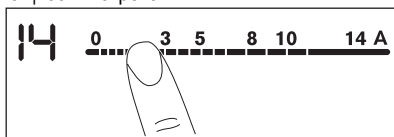
Нажмите на отметку необходимого значения мощности нагрева на линейке управления. Для изменения настройки проведите пальцем по линейке управления. Не отпускайте, пока не выберете необходимую мощность нагрева. На дисплее отобразится выбранное значение мощности нагрева.



4.4 Включение и выключение внешних контуров

Можно подобрать поверхность нагрева под размер кухонной посуды. Чтобы включить внешний контур, нажмите на сенсорное поле  / . Загорится индикатор. Для включения дополнительных внешних контуров нажмите на то же сенсорное поле еще раз. Загорится соответствующий индикатор. Для выключения внешнего контура повторите эти же действия. Индикатор погаснет.

4.5 Автоматический нагрев

Функция автоматического нагрева позволяет сократить время, необходимое для достижения заданной температуры нагрева. Данная функция устанавливает на некоторое время

(см. рисунок) максимальную ступень нагрева, а затем уменьшает ее до требуемого уровня. Включение функции автоматического нагрева для заданной конфорки:

1. Нажмите на **A**. На дисплее отобразится **R**.
2. Сразу же установите необходимую ступень нагрева. Через три секунды на дисплее отобразится **R**.

Для отключения функции измените ступень нагрева.

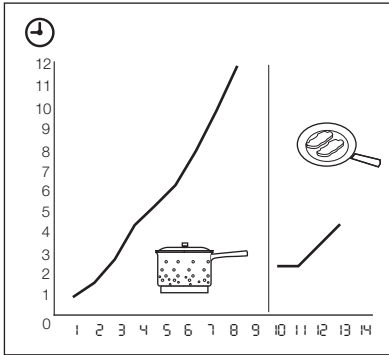

4.6 Таймер

Таймер обратного счета

Таймер обратного отсчета используется для отсчета времени работы конфорки за один цикл приготовления.

Таймер обратного отсчета следует устанавливать после выбора конфорки.

Мощность нагрева можно выбирать до или после установки таймера.

- **Выбор конфорки:** нажмите на **⌚** несколько раз, пока не загорится индикатор требуемой конфорки.
- **Включение функции таймера обратного отсчета:** нажмите на значок таймера **+**, чтобы задать время (**00 - 99** в минутах). Когда индикатор конфорки начнет медленно мигать, запустится обратный отсчет времени.
- **Просмотр оставшегося времени:** выберите конфорку с помощью **⌚**. Индикатор конфорки начнет быстро мигать. На дисплее отобразится оставшееся до конца отсчета время.

- **Изменение параметров таймера обратного отсчета:** выберите конфорку с помощью **⌚**. Нажмите на **+** или на **-**.
- **Отключение таймера:** выберите конфорку с помощью **⌚**. Нажмите на **-**. Начнется обратный отсчет оставшегося до **00** времени. Индикатор конфорки погаснет. Для того, чтобы выключить функцию, также можно одновременно нажать на **+** и **-**.

По истечении заданного времени подается звуковой сигнал и начинает мигать **00**. Конфорка выключается.

- **Отключение звука:** нажмите на **⌚**

CountUp Timer (отсчет времени с начала приготовления).

Таймер отсчета времени с начала приготовления CountUp Timer предназначен для контроля за продолжительностью времени работы конфорки.

- **Выбор конфорки (при использовании более одной конфорки):** нажмите на **⌚** несколько раз, пока не загорится индикатор требуемой конфорки.
- **Включение отсчета времени с начала приготовления CountUp Timer:** нажмите на значок таймера **-**. Загорится **UP**. Когда индикатор конфорки начинает медленно мигать, это будет означать, что идет отсчет времени с начала приготовления. На дисплее чередуется отображение **UP** и отсчитанного времени (в минутах).
- **Просмотр длительности работы конфорки:** выберите конфорку с помощью **⌚**. Индикатор конфорки начнет быстро мигать. На дисплее отобразится время работы конфорки.
- **Отключение CountUp Timer:** выберите конфорку при помощи **⌚** и нажмите на **+** или **-**, чтобы выключить таймер. Индикатор конфорки погаснет.

Таймер

Таймер можно использовать для **отсчета времени**, когда конфорки не используются. Нажмите на **⌚**. Нажмите на **+** или **-** таймера, чтобы задать время. По истечении заданного времени подается звуковой сигнал и начинает мигать **00**.

- **Отключение звука:** нажмите на **⌚**

4.7 STOP+GO

Функция $\frac{STOP}{GO}$ переводит все работающие конфорки на наименьшую ступень нагрева ($\square U$). При работе функции $\frac{STOP}{GO}$ мощность нагрева изменить нельзя.

Функция $\frac{STOP}{GO}$ не отключает функцию "Таймер".

- Для **включения** этой функции нажмите на $\frac{STOP}{GO}$. Загорится символ $\square U$.
- Для **выключения** этой функции нажмите на $\frac{STOP}{GO}$. Будет выбрана заданная ранее мощность нагрева.

4.8 Блокировка

Во время работы конфорок можно заблокировать панель управления. Это предотвращает случайное изменение мощности нагрева. Сначала установите желаемый уровень нагрева.

Для включения этой функции нажмите на $\square T$. Символ $\square L$ загорится и будет гореть в течение 4 секунд.

Таймер продолжит работу.

Для выключения этой функции нажмите на $\square T$. Будет выбрана заданная ранее мощность нагрева.

При выключении прибора отключается и эта функция.

4.9 Функция защиты от детей

Эта функция предотвращает случайное использование прибора.

Включение функции защиты от детей

- Включите прибор при помощи $\textcircled{1}$. **Не задавайте никакого уровня мощности нагрева.**
- Нажмите и удерживайте $\square T$ в течение четырех секунд. Загорится символ $\square L$.
- Выключите прибор при помощи $\textcircled{1}$.

Выключение функции Защита от детей

- Включите прибор при помощи $\textcircled{1}$. **Не задавайте никакого уровня мощности нагрева.**

ва. Нажмите и удерживайте $\square T$ в течение четырех секунд. Загорится символ $\square U$.

- Выключите прибор при помощи $\textcircled{1}$.

Отмена функции Защита от детей на один цикл приготовления

- Включите прибор при помощи $\textcircled{1}$. Загорится символ $\square L$.
- Нажмите и удерживайте $\square T$ в течение четырех секунд. **Выберите ступень нагрева в течение 10 секунд.** Прибором можно пользоваться.
- После выключения прибора с помощью $\textcircled{1}$ функция защиты от детей включится снова.

4.10 OffSound Control (Включение и выключение звуковых сигналов)

Выключение звуковых сигналов

Выключите прибор.

Нажмите на $\textcircled{1}$ и удерживайте в течение трех секунд. Дисплеи загорятся и погаснут. На три секунды нажмите на $\square T$. Загорится символ $\square b$. Звук включен. Нажмите $\square +$. Загорится $\square j$. Звук отключен.

При работе этой функции звуки слышны только если:

- нажать $\textcircled{1}$
- завершена работа таймера
- завершена работа таймера обратного отсчета
- на панель управления был поставлен посторонний предмет.

Включение звуковых сигналов

Выключите прибор.

Нажмите на $\textcircled{1}$ на три секунды. Дисплеи загорятся и погаснут. На три секунды нажмите на $\square T$. Загорится символ $\square j$, потому что звук выключен. Нажмите на $\square +$. Загорится символ $\square b$. Звук включен.

5. ПОЛЕЗНЫЕ СОВЕТЫ

5.1 Кухонная посуда



Сведения о кухонной посуде

- Дно посуды должно быть как можно более толстым и плоским.

- Посуда, изготовленная из эмалированной стали, а также посуда с алюминиевым или медным дном может вызвать изменение цвета стеклокерамической поверхности.

- Выключайте конфорки до завершения приготовления блюд, чтобы использовать остаточное тепло.
- Размеры дна кастрюли и конфорки должны быть одинаковыми.

5.2 Экономия электроэнергии



Как сберечь электроэнергию

- По возможности всегда накрывайте посуду крышкой.
- Прежде чем включать конфорку, поставьте на нее посуду.

5.3 Примеры приготовления

Приведенные ниже данные в таблице являются ориентировочными.

Мощность нагрева	Назначение:	Время	Советы
1	Сохранение приготовленных блюд теплыми	по готовности	Готовьте под крышкой.
1-3	Голландский соус, растапливание: сливочного масла, шоколада, желатина	5–25 мин	Время от времени перемешивайте.
1-3	Загущение: взбитый омлет, яйца "в мешочек"	10–40 мин	Готовьте под крышкой.
3-5	Приготовление риса и молочных блюд на медленном огне, разогревание готовых блюд	25–50 мин	Добавьте воды в количестве, как минимум вдвое превышающем количество риса. Молочные блюда время от времени помешивайте.
5-7	Приготовление на пару овощей, рыбы, мяса	20–45 мин	Добавьте несколько ст. ложек жидкости.
7-9	Приготовление картофеля на пару	20–60 мин	Используйте макс. ¼ л воды из расчета на 750 г картофеля.
7-9	Приготовление значительных объемов пищи, рагу и супов	60-150 мин	До 3 л жидкости плюс ингредиенты.
9-12	Легкое обжаривание: эскалопы, "кордон блю" из телятины, котлеты, отбивные, сосиски, печень, заправка из муки, яйца, блины, пончики	по готовности	Переверните по истечении половины времени.
12-13	Сильная обжарка, картофельные оладьи, стейки из филе говядины, стейки	5-15 мин	Переверните по истечении половины времени.
14	Кипячение большого количества воды, отваривание макаронных изделий, обжаривание мяса (гуляш, жаркое в горшочках), обжаривание картофеля во фритюре.		

6. УХОД И ОЧИСТКА

Прибор необходимо очищать от загрязнений после каждого использования.

Следите за тем, чтобы днище приспособления всегда было чистым.







Царапины или темные пятна на стеклокерамике не влияют на работу прибора.

Удаление загрязнений:

- **Удаляйте немедленно:** расплавленную пластмассу, полиэтиленовую пленку и пищевые продукты, содержащие сахар. Иначе загрязнения могут привести к повреждению прибора. Используйте специальный скребок для стекла. Расположите скребок под острым углом к стеклянной поверхности и двигайте его по этой поверхности.
- **Удаление загрязнений производите только после того, как прибор полностью остынет:** известковые пятна, водные разводы, капли жира, блестящие белесые пятна с металлическим отливом. Используйте специальные средства для очистки поверхностей из стеклокерамики или нержавеющей стали.
- Прибор следует чистить влажной тканью с небольшим количеством моющего средства.
- По завершении **насухо вытрите прибор чистой тряпкой.**

7. ПОИСК И УСТРАНЕНИЕ НЕИСПРАВНОСТЕЙ

Неисправность	Возможная причина	Решение
Прибор не включается или не работает.	Прибор не подключен к электропитанию, или подключение произведено неверно.	Проверьте правильность подключения прибора и наличие напряжения в сети (см. Схему подключения).
		Повторно включите прибор и менее, чем за 10 секунд, установите уровень нагрева.
	Было нажато одновременно два или более сенсорных поля.	Следует нажимать только на одно сенсорное поле.
	Включена функция STOP+GO.	См. Главу «Ежедневное использование».
	На панель управления попала вода или капли жира.	Протрите панель управления.
Выдается звуковой сигнал, после чего прибор выключается. Выключенный прибор выдает звуковой сигнал.	На одно или более сенсорных полей был положен посторонний предмет.	Удалите посторонний предмет с сенсорных полей.
Прибор выключается.	На сенсорном поле  оказался посторонний предмет.	Удалите посторонний предмет с сенсорного поля.

Неисправность	Возможная причина	Решение
Не включается индикатор остаточного тепла.	Конфорка не нагрелась, поскольку работала в течение слишком короткого времени.	Если конфорка проработала достаточно долго и должна была нагреться, обратитесь в сервисный центр.
Не работает функция автоматического нагрева.	Конфорка еще горячая.	Дайте конфорке как следует остыть.
	Установлен максимальный уровень мощности нагрева.	Максимальный уровень мощности нагрева имеет ту же мощность, которая выдается при включении функции автоматического нагрева.
Не включается внешний контур нагрева.		Сначала включите внутренний контур.
Сенсорные поля нагреваются.	Посуда слишком большая, или Вы поставили ее слишком близко к элементам управления.	При использовании большой посуды ставьте ее на задние конфорки.
При нажатии на сенсорные поля панели управления отсутствует звуковой сигнал.	Звуковая сигнализация отключена.	Включите звуковую сигнализацию (см. «Отключение сигнализации»).
Высвечивается символ  .	Сработала функция автоматического отключения.	Выключите прибор и снова включите его.
Высвечивается символ  .	Включена функция «Блокировка» или функция «Защита от детей».	См. Главу «Ежедневное использование».
Высвечивается символ  и цифра.	Произошла ошибка в работе прибора.	На некоторое время отключите прибор от сети электропитания. Отключите автоматический предохранитель домашней электросети. Затем восстановите подключение. Если индикатор  загорится снова, обратитесь в сервисный центр.

Если с помощью указанных выше способов неисправность устранить не удалось, обратитесь в магазин или в сервисный центр. Сообщите сведения, указанные на табличке с техническими данными, код стеклокерамики, состоящий из трех цифр (он указан в углу стеклянной панели), и появляющееся сообщение об ошибке.

Убедитесь, что прибор эксплуатировался правильно. Если Вы неправильно эксплуатировали прибор, техническое обслуживание, предоставляемое специалистами сервисного центра или продавца, будет платным, даже если срок гарантии еще не истек. Инструкции по техническому обслуживанию и условиям гарантии приведены в гарантийном буклете.

8. УСТАНОВКА



ВНИМАНИЕ!

См. Главу «Сведения по технике безопасности».



Перед установкой

Перед установкой прибора перепишите с таблички с техническими данными все сведения, перечисленные ниже. Табличка с техническими данными находится на нижней части корпуса прибора.

- Модель
- Номер изделия (PNC)
- Серийный номер

8.1 Встраиваемые приборы

- Эксплуатация встраиваемых приборов разрешена только после их монтажа в мебель,

8.3 Сборка

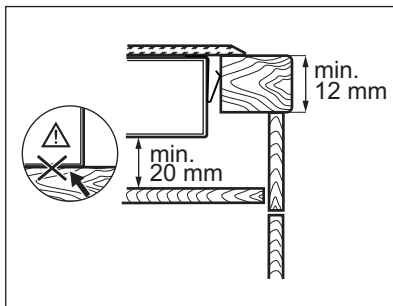
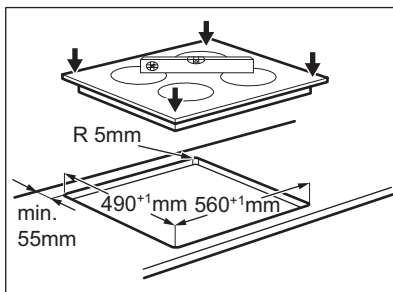
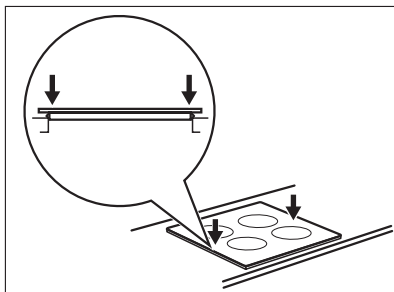
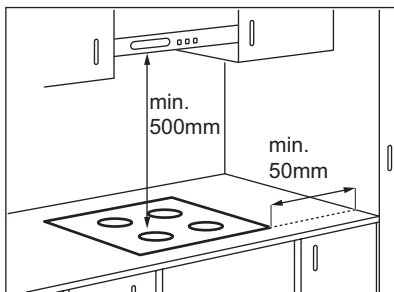

предназначенную для встраиваемых приборов и отвечающую необходимым стандартам.

8.2 Сетевой кабель

- Прибор поставляется с сетевым шнуром.
- Поврежденный кабель питания следует заменить специальным кабелем (тип H05BB-F, рассчитанный на максимальную температуру 90°C или выше). Обратитесь в местный сервисный центр.

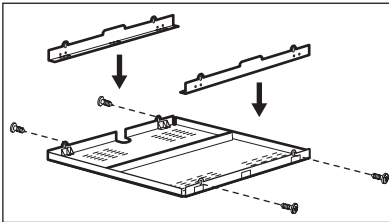
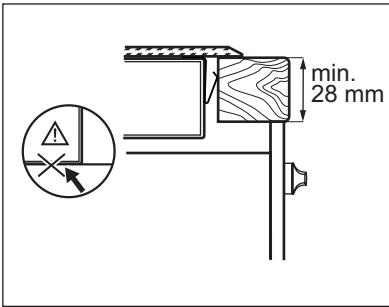

В случае использования защитного короба (дополнительная принадлежность¹⁾), установка защитного пола непосредственно под устройством не является обязательной. В случае установки прибора над духовым шкафом использование защитного экрана невозможно.

¹⁾ В ряде стран защитный короб может отсутствовать в списке доступных дополнительных принадлежностей. Обратитесь к своему поставщику.

9. ТЕХНИЧЕСКИЕ ДАННЫЕ

Modell EHF96547FK

Prod.Nr. 949 596 219 00

Typ 58 NAD 56 AO

220 - 240 В 50 - 60 Гц

Made in Germany

Ser.Nr.

7.1 кВт

ELECTROLUX



Мощность конфорок

Конфорка	Номинальная мощность (Макс. мощность нагрева) [Вт]
Задняя правая — 170 / 265 мм	1500 / 2400 Вт
Передняя правая — 145 мм	1200 Вт
Задняя левая — 145 мм	1200 Вт
Передняя левая — 120 / 175 / 210 мм	800 / 1600 / 2300 Вт

10. ОХРАНА ОКРУЖАЮЩЕЙ СРЕДЫ

Материалы с символом  следует сдавать на переработку. Положите упаковку в соответствующие контейнеры для сбора вторичного сырья.

Принимая участие в переработке старого электробытового оборудования, Вы помогаете защитить окружающую среду и

здоровье человека. Не выбрасывайте вместе с бытовыми отходами бытовую технику, помеченную символом . Доставьте

изделие на местное предприятие по переработке вторичного сырья или обратитесь в свое муниципальное управление.

Дата производства данного изделия указана в серийном номере (serial number), где первая цифра номера соответствует последней цифре года производства, вторая и третья цифры номера – порядковому номеру недели. Например, серийный номер 11012345 означает, что изделие произведено на десятой неделе 2011 года.

ЗМІСТ

1. ІНФОРМАЦІЯ З ТЕХНІКИ БЕЗПЕКИ	32
2. ІНСТРУКЦІЇ З ТЕХНІКИ БЕЗПЕКИ	33
3. ОПИС ВИРОБУ	35
4. ЩОДЕННЕ КОРИСТУВАННЯ	36
5. КОРИСНІ ПОРАДИ	39
6. ДОГЛЯД ТА ЧИСТКА	40
7. УСУНЕННЯ ПРОБЛЕМ	40
8. УСТАНОВКА	42
9. ТЕХНІЧНА ІНФОРМАЦІЯ	44

МИ ПРО ВАС ДУМАЄМО

Дякуємо за покупку приладу Electrolux. Ви обрали продукт, який втілює в собі десятки років професійного досвіду та інновацій. Оригінальний та стильний, він був розроблений з думкою про вас. Тому щоразу, коли ви ним користуєтесь, ви можете бути впевнені в отриманні гарних результатів.

Ласкаво просимо в світ Electrolux.

Звертайтеся на наш веб-сайт:



Поради з використання, брошури, інструкції з усунення несправностей, сервісна інформація:
www.electrolux.com



Зареєструйте виріб, щоб отримати покращене обслуговування:
www.electrolux.com/productregistration



Придбання приладдя, витратних матеріалів та оригінальних запчастин для вашого приладу:
www.electrolux.com/shop

РОБОТА З КЛІЄНТАМИ ТА СЕРВІСНЕ ОБСЛУГОВУВАННЯ

Рекомендується використовувати оригінальні запчастини.

При звертанні до сервісного центру необхідно мати наступну інформацію.

Її можна знайти на табличці з технічними даними. Модель, номер виробу, серійний номер.



Увага! Важлива інформація з техніки безпеки.



Загальна інформація та рекомендації



Екологічна інформація

Може змінитися без оповіщення.

1. ІНФОРМАЦІЯ З ТЕХНІКИ БЕЗПЕКИ

Перед установкою та експлуатацією приладу слід уважно прочитати інструкцію користувача. Виробник не несе відповідальності за пошкодження, що виникли через неправильне встановлення або експлуатацію. Інструкції з користування приладом слід зберігати з метою користування в майбутньому.

1.1 Безпека дітей і вразливих осіб



Попередження!

Існує ризик задушення, ушкоджень чи втрати працездатності.

- Цей прилад можуть використовувати діти віком від 8 років та особи з обмеженими фізичними, сенсорними чи розумовими здібностями або недостатнім досвідом і знаннями, якщо такі особи перебувають під наглядом відповідальної за їх безпеку людини.
- Не дозволяйте дітям гратися з приладом.
- Пакувальні матеріали слід тримати в недоступному для дітей місці.
- Не допускайте дітей та домашніх тварин до приладу під час його роботи чи охолодження. Доступні частини гарячі.
- Якщо прилад оснащено захистом від доступу дітей, рекомендується його увімкнути.
- Не можна доручати чищення або технічне обслуговування дітям без відповідного нагляду.

1.2 Загальні правила безпеки

- Прилад і його доступні поверхні нагріваються під час використання. Не торкайтеся до нагрівальних елементів.
- Не використовуйте для керування приладом зовнішній таймер або окрему систему дистанційного керування.
- Залишений без нагляду процес готування на варильній поверхні з використанням жиру чи олії може спричинити пожежу.

- Не намагайтеся загасити вогонь водою. Натомість вимкніть прилад і накрийте чимось вогонь, наприклад кришкою або протипожежним покривалом.
- Не зберігайте речі на варильних поверхнях.
- Не використовуйте пароочишувач для чищення приладу.
- Металеві предмети (наприклад, ножі, виделки, ложки та кришки) не можна класти на варильну поверхню, оскільки вони можуть нагрітися.
- Якщо склокерамічна поверхня трісне, вимкніть прилад, щоб уникнути електрошоку.
- У разі пошкодження кабелю живлення зверніться для його заміни до виробника, авторизованого сервісного центру чи іншої кваліфікованої особи. Робити це самостійно небезпечно.

2. ІНСТРУКЦІЇ З ТЕХНІКИ БЕЗПЕКИ

2.1 Установка



Попередження!

Цей прилад повинен встановлювати лише кваліфікований фахівець.

- Повністю зніміть упаковку.
- Не підключайте і не експлуатуйте пошкоджений прилад.
- Дотримуйтеся інструкцій, що постачаються разом із приладом.
- Дотримуйтеся вимог щодо мінімальної відстані до інших приладів чи предметів.
- Прилад важкий, будьте обережні, коли пересуваєте його. Обов'язково одягайте захисні рукавички.
- Захистіть зрізи за допомогою ущільнювального матеріалу для попередження проникнення вологи, що викликає набухання.
- Захистіть дно приладу від пари та вологи.
- Не встановлюйте прилад біля дверей або під вікном. Це попередить падіння гарячого посуду з приладу при відкриванні дверей чи вікна.
- При встановленні приладу над шухлядами, переконайтеся у наявності достатнього міс-

ця для циркуляції повітря між дном приладу та верхньою шухлядою.

- Дно приладу може нагріватися. Встановіть розділювальну вогнетривку панель під приладом, щоб унеможливити доступ до дна.

Підключення до електромережі



Попередження!

Існує ризик займання чи ураження електричним струмом.

- Всі роботи з підключення до електричної мережі мають виконуватися кваліфікованим електриком.
- Прилад повинен бути заземленим.
- Перш ніж виконувати будь-які операції, переконайтеся, що прилад від'єднаний від електромережі.
- Користуйтеся належним мережевим електрокабелем.
- Стежте за тим, щоб проводи живлення не заплутувалися.
- Переконайтеся, що кабель живлення або штепсель (якщо є) не торкаються гарячого приладу або посуду під час підключення приладу до розташованої поруч розетки.

- Переконайтесь у правильному встановленні приладу. Незакріплений або неправильно розташований кабель живлення або штепсель (якщо є) можуть призвести до значного нагрівання роз'ємів.
- Переконайтесь, що встановлено захист від ураження електричним струмом.
- Зменште розтягування кабелю.
- Під час встановлення приладу пильнуйте, щоб не пошкодити кабель живлення і штепсель (якщо є). Для заміни пошкодженого кабелю слід звернутися у сервісний центр або до електрика.
- Електричне підключення повинно передбачати наявність ізолюючого пристрою для повного відключення від електромережі. Зазор між контактами ізолюючого пристрою має становити не менше 3 мм.
- Використовуйте лише належні ізолюючі пристрої, а саме: лінійні роз'єднувачі, запобіжники (гвинтові запобіжники слід викрутити з патрона), реле захисту від замикання на землю і контактори.

2.2 Експлуатація



Попередження!

Існує небезпека травмування, опіків і враження електричним струмом.

- Перед першим використанням зніміть усі пакувальні матеріали, ярлики та захисну плівку (за наявності).
- Цей прилад призначено для побутового застосування.
- Не змінюйте технічні характеристики приладу.
- Не залишайте прилад, який працює, без нагляду.
- Під час роботи з приладом руки не повинні бути мокрими або вологими. Не користуйтеся приладом, якщо він контактує з водою.
- Не кладіть столові прибори або кришки кастрюль на зони нагрівання. Вони стають гарячими.
- Після кожного використання вимикайте зону нагрівання.
- Не використовуйте прилад як робочу поверхню або як поверхню для зберігання речей.
- Якщо на поверхні приладу з'явилися тріщини, негайно від'єднайте його від електромережі. Це дасть змогу запобігти враженню електричним струмом.

- Коли ви кладете продукти в гарячу олію, вона може бризкати.



Попередження!

Існує небезпека вибуху або пожежі.

- Під час нагрівання жирів і олії можуть вивільнятися займісті пари. Готуючи з використанням жирів і олії, тримайте їх осторонь від відкритого вогню або гарячих предметів.
- Пари, які виділяє дуже гаряча олія, можуть спричинити спонтанне займання.
- Використана олія, що містить залишки їжі, може спричинити пожежу за нижчої температури, ніж олія, яка використовується вперше.
- Не кладіть займісті речовини чи предмети, змочені в займістих речовинах, усередину приладу, поряд із ним або на нього.



Попередження!

Існує ризик пошкодження приладу.

- Не ставте гарячий посуд на панель керування.
- Не допускайте, щоб із посуду випаровувалася вся рідина.
- Будьте обережні та пильнуйте, щоб жодні предмети чи посуд не падали на прилад. Це може призвести до пошкодження поверхні.
- Не вмикайте зони нагрівання, якщо на них немає посуду, або посуд порожній.
- Не кладіть алюмінієву фольгу на прилад.
- Кухонний посуд із чавуну чи алюмінію або посуд із пошкодженим дном може подряпати склокераміку. Завжди піднімайте такий посуд, якщо потрібно переставити його в інше місце на варильній поверхні.

2.3 Догляд і чищення



Попередження!

Існує ризик пошкодження приладу.

- Регулярно очищуйте прилад для попередження погіршення матеріалу поверхні.
- Не використовуйте воду з пульверизатора або пар для чищення приладу.
- Протріть прилад вологою м'якою ганчіркою. Застосовуйте лише нейтральні миючі засоби. Не застосовуйте абразивні засоби, абразивні серветки, розчинники та металеві предмети.

2.4 Утилізація



Попередження!

Існує небезпека травмування або задушення.

- Щоб отримати інформацію про належну утилізацію приладу, слід звернутися до органів муніципальної влади.

- Відключіть прилад від електромережі.
- Відріжте кабель живлення і викиньте його.

Цей продукт по змісту небезпечних речовин відповідає вимогам Технічного регламенту обмеження використання деяких небезпечних речовин в електричному та електронному обладнанні (постанова Кабінету Міністрів України №1057 від 3 грудня 2008р.)

3. ОПИС ВИРОБУ

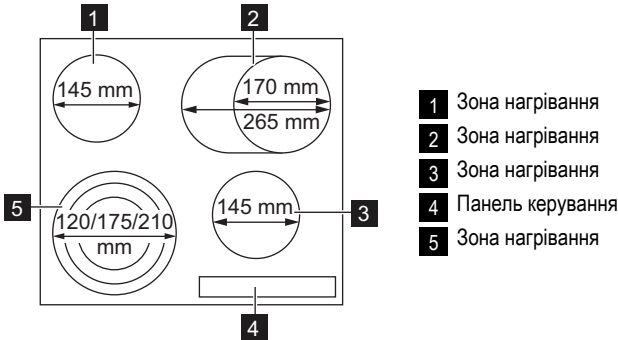

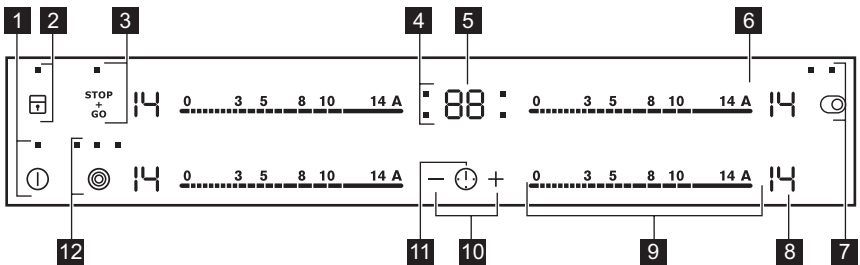

3.1 Структура панелі керування









Керування роботою приладу здійснюється за допомогою сенсорних кнопок. Символи на дисплеї, індикатори та звукові сигнали вказують, яка функція працює.

Сенсорна кнопка	Функція
1	Увімкнення та вимкнення приладу.
2	Блокування та розблокування панелі керування.
3	Увімкнення та вимкнення функції STOP+GO.
4 Індикатори таймера для зон нагрівання	Показують, для якої зони встановлюється час.

	Сенсорна кнопка	Функція
5	Дисплей таймера	Показує час у хвилинах.
6	A	Увімкнення функції автоматичного нагрівання.
7		Увімкнення й вимкнення зовнішнього кільця.
8	Дисплей ступеня нагріву	Відображення ступеня нагріву.
9	Сектор керування	Регулювання ступеня нагріву.
10	+ / -	Збільшення або зменшення часу.
11		Вибір зони нагрівання.
12		Увімкнення й вимкнення зовнішніх кілець.

3.2 Відображення ступеня нагріву

Дисплей	Опис
	Зону нагрівання вимкнено.
	Зону нагрівання увімкнено.
	Виконується функція $STOP_{CO}$.
	Працює функція автоматичного нагрівання.
 + цифра	Виникла несправність.
	OptiHeat Control (3-ступеневий індикатор залишкового тепла): продовження готування / підтримання тепла / залишкове тепло.
	Блокування / Працює пристрій захисту від доступу дітей.
	Спрацювала функція «Автоматичне вимикання».

3.3 OptiHeat Control (3-ступеневий індикатор залишкового тепла)

OptiHeat Control вказує рівень залишкового тепла.



Попередження!

 Небезпека опіку залишковим теплом!

4. ЩОДЕННЕ КОРИСТУВАННЯ



Попередження!

Див. розділи з інформацією щодо техніки безпеки.

4.1 Увімкнення і вимкнення











Торкніться  і утримуйте впродовж 1 секунди, щоб увімкнути або вимкнути прилад.

4.2 Автоматичне вимкнення

Функція автоматично вимикає прилад у таких випадках.

- Всі зони нагрівання вимкнено ().
- Після увімкнення приладу не виконувалось налаштування ступеня нагріву.
- Ви щось налили або поклали на панель керування (каструлю, ганчірку тощо) більш

ніж на 10 секунд. Протягом певного часу лунає звуковий сигнал, і прилад вимикається. Приберіть сторонній предмет або очистіть панель керування.

- Ви не вимикаєте зону нагрівання і не змінюєте ступінь нагріву. Через певний час загорасться символ , і прилад вимикається. Див. нижче.
- Зв'язок між ступенем нагріву та часом функції автоматичного вимкнення:
 -  ,  -  — 6 годин
 -  -  — 5 годин
 -  -  — 4 години
 -  -  — 1,5 години

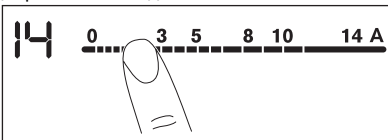

4.3 Ступінь нагріву

Торкніться сектора керування у місці потрібного ступеня нагріву. Щоб змінити налаштування, перемістіть палець вздовж сектора керування. Не відпускайте, поки не встановиться потрібний ступінь нагріву. Ступінь нагріву відображається на дисплеї.



4.4 Вимкнення та увімкнення зовнішніх кільцець

Поверхню, на якій ви готуєте, можна налаштувати згідно із розміром посуду.



Щоб увімкнути зовнішнє кільцець, торкніться сенсорної кнопки  / . Засвітиться індикатор. Щоб увімкнути більшу кількість зовнішніх кільцець, торкніться тієї самої сенсорної кнопки ще раз. Засвітиться наступний індикатор.

Повторіть цю процедуру знову, щоб вимкнути зовнішнє кільцець. Індикатор гасне.

4.5 Автоматичне нагрівання

Якщо активувати функцію автоматичного нагрівання, прилад швидше досягне необхідного ступеня нагріву. Ця функція на певний час встановлює найвищий ступінь нагріву (див. діаграму), а потім знижує його до необхідного рівня.

Щоб увімкнути функцію «Автоматичне нагрівання» для зони нагрівання, виконайте такі дії:

1. Торкніться **A** (на дисплеї з'явиться ).
2. Одразу ж торкніться необхідного ступеня нагрівання. Через 3 секунди на дисплеї з'явиться символ .

Щоб вимкнути функцію, змініть ступінь нагрівання.

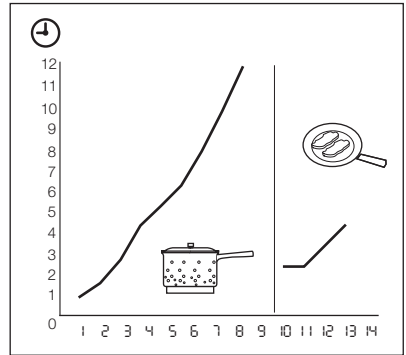





4.6 Таймер

Таймер зворотного відліку часу

Користуйтесь таймером зворотного відліку часу, щоб встановити час, упродовж якого працюватимуть зони нагрівання, для одного сеансу роботи.

Таймер зворотного відліку часу встановлюйте після вибору зони нагрівання.

Ступінь нагріву можна встановити до або після налаштування таймера.

- **Для вибору зони нагрівання** торкніться кнопки  декілька разів, доки не засвітиться індикатор потрібної зони нагрівання.
- **Для увімкнення таймера зворотного відліку** торкніться **+** на таймері для встановлення потрібної тривалості (**00 - 99** хвилин). Коли індикатор зони нагрівання починає повільно мигтяти, відбувається зворотний відлік часу.
- **Щоб дізнатися, скільки часу залишилося**, виберіть зону нагрівання за допомогою . Індикатор зони нагрівання почне швидко блимати. На дисплеї відобразиться час, що залишився.
- **Для зміни налаштування таймера зворотного відліку:** виберіть зону нагрівання за допомогою . Торкніться **+** або **-**.
- **Для вимкнення таймера** виберіть зону нагрівання за допомогою . Торкніться **-**. Час, що залишився, відраховується назад.

до значення **00**. Індикатор зони нагрівання згасне. Для вимкнення можна також торкнутися кнопка **+** та **-** одночасно.

Коли час збіжить, пролунає звуковий сигнал і почне мигтіння **00**. Зона нагрівання вимкнеться.

- **Щоб вимкнути звук**, торкніться **(1)**.

CountUp Timer (Таймер прямого відліку)

Користуйтеся CountUp Timer, щоб стежити, скільки часу працює зона нагрівання.

- **Щоб вибрати зону нагрівання (якщо працює більш ніж 1 зона нагрівання)**, торкніться кнопки **(1)** декілька разів, доки не засвітиться індикатор потрібної зони нагрівання.
- **Для увімкнення функції CountUp Timer** торкніться кнопки **+** на таймері, після чого засвітиться **UP**. Коли індикатор зони нагрівання починає повільно мигтіння, відбувається прямий відлік часу. Дисплей по чергово відображає **UP** та відрахований час (у хвиликах).
- **Щоб дізнатися, скільки часу працює зона нагрівання**, виберіть зону нагрівання за допомогою **(1)**. Індикатор зони нагрівання розпочне швидко мигтіння. На дисплеї відобразиться час роботи зони нагрівання.
- **Для вимкнення CountUp Timer** виберіть зону нагрівання за допомогою **(1)** і торкніться **+** або **-** для вимкнення таймера. Індикатор зони нагрівання згасне.

Таймер зворотного відліку

Коли зони нагрівання не працюють, таймер можна використовувати у якості **таймера зворотного відліку**. Торкніться **(1)**. Щоб встановити час, торкніться **+** або **-** на таймері. Коли час збіжить, пролунає звуковий сигнал і почне мигтіння **00**.

- **Щоб вимкнути звук**, торкніться **(1)**.

4.7 STOP+GO

Функція **STOP+GO** налаштовує всі зони нагрівання, які працюють, на режим найнижчої температури (**U**).

Коли працює **STOP+GO**, ви не можете змінювати ступінь нагріву.

Функція **STOP+GO** не припиняє роботу функції «Таймер».

- **Щоб увімкнути** цю функцію, торкніться **STOP+GO**. Засвітиться символ **(U)**.
- **Щоб вимкнути** цю функцію, торкніться **STOP+GO**. Вмикається ступінь нагріву, встановлений попередньо.

4.8 Блокування

Під час роботи зони нагрівання можна заблокувати панель керування. Це запобігає випадковій зміні встановленого ступеня нагріву. Встановіть спочатку ступінь нагріву.

Щоб увімкнути цю функцію, торкніться **(L)**.

Символ **(L)** світитиметься протягом 4 секунд. Таймер залишається увімкненим.

Щоб вимкнути цю функцію, торкніться **(L)**.

Вмикається ступінь нагріву, встановлений попередньо.

При вимкненні приладу, ця функція також вмикається.

4.9 Пристрій захисту від доступу дітей

Ця функція запобігає випадковому вмиканню приладу.

Увімкнення захисту від доступу дітей

- Увімкніть прилад за допомогою **(1)**. **Не встановлюйте ступінь нагріву**.
- Торкніться **(L)** на 4 секунди. Засвітиться символ **(L)**.
- Вимкніть прилад за допомогою **(1)**.

Вимкнення захисту від доступу дітей

- Увімкніть прилад за допомогою **(1)**. **Не встановлюйте ступінь нагріву**. Торкніться **(L)** на 4 секунди. Засвітиться символ **(U)**.
- Вимкніть прилад за допомогою **(1)**.





Скасування захисту від доступу дітей на один сеанс готування

- Увімкніть прилад за допомогою **(1)**. Засвітиться символ **(L)**.
- Торкніться **(L)** на 4 секунди. **Встановіть ступінь нагріву не пізніше ніж через 10 секунд**. Прилад працюватиме.
- Коли прилад буде вимкнено за допомогою **(1)**, блокування від доступу дітей діятиме знову.

4.10 OffSound Control (Вимкнення та увімкнення звукових сигналів)

Вимкнення звукових сигналів

Вимкніть прилад.





Торкніться і утримуйте  впродовж 3 секунд. Дисплеї засвітаються і згаснуть. Торкніться і утримуйте  впродовж 3 секунд. Засвітиться . Звук увімкнено. Торкніться , засвітиться . Звук вимкнено. Коли цю функцію активовано, звукові сигнали лунатимуть в разі, якщо:

- ви торкаєтесь 

- таймер зворотного відліку (Minute Minder) завершує відлік часу
- таймер зворотного відліку (Count Down Timer) завершує відлік часу
- ви поклали щось на панель керування.

Увімкнення звукових сигналів

Вимкніть прилад.

Торкніться і утримуйте  впродовж 3 секунд. Дисплеї засвітаються і згаснуть. Торкніться і утримуйте  впродовж 3 секунд. Засвітиться , оскільки звук вимкнено. Торкніться , засвітиться . Звук увімкнено.

5. КОРИСНІ ПОРАДИ

5.1 Кухонний посуд



Відомості про посуд

- Дно посуду має бути якомога більш товстим і рівним.
- Сталевий емальований посуд або посуд з алюмінієвим чи мідним дном може змінити колір склокерамічної поверхні.

- По можливості завжди накривайте посуд кришкою.
- Ставте кухонний посуд на зону нагрівання до її вмикання.
- Вимикайте конфорку за декілька хвилин до завершення готування, щоб скористатись залишковим теплом.
- Дно посуду і зона нагрівання мають бути однаковими за розміром.

5.2 Енергозбереження



Як заощаджувати електроенергію

5.3 Приклади застосування

Дані, наведені у таблиці, є орієнтовними.

Ступінь нагріву	Призначення	Час	Поради
 1	Підтримання готових страв теплими	за необхідності	Накривайте посуд кришкою
1-3	Приготування голландського соусу, розтоплення масла, шоколаду, желатину	5-25 хв.	Помішуйте час від часу.
1-3	Згущування: збиті омлети, запіканки з яєць	10-40 хв.	Готуйте з накритою кришкою.
3-5	Приготування рису та страв на основі молока, розігрівання готових страв	25-50 хв.	Додайте до рису щонайменше вдвічі більше рідини, молочні страви перемішайте під час готування.

Ступінь нагріву	Призначення	Час	Поради
5-7	Готування на парі овочів, риби, м'яса	20-45 хв.	Додайте кілька столових ложок рідини.
7-9	Готування картоплі на парі	20-60 хв.	Додайте максимум ¼ л води на 750 г картоплі.
7-9	Приготування страв у великій кількості, звичайних та густих супів	60-150 хв.	До 3 л рідини плюс інгредієнти.
9-12	Легке підсмажування шніцелів, кордон блю, відбивних, фрикадельок, сардельок, печінки, борошняної підливки, яєць, омлетів, пампушок	за необхідності	Через половину заданого часу переверніть.
12-13	Інтенсивне смаження дерунів, філе, біфштексів	5-15 хв.	Через половину заданого часу переверніть.
14	Кип'ятіння великої кількості води, готування макаронів, обсмажування м'яса (гуляш, тушковане м'ясо), глибоке просмажування картоплі.		

6. ДОГЛЯД ТА ЧИСТКА

Чистіть прилад після кожного використання. Дно гриля має бути завжди чистим.



Подряпини або темні плями на склокераміці не впливають на роботу приладу.

Щоб видалити забруднення:

1. – **Негайно видаляйте такі типи забруднень:** розплавлену пластмасу й полімерну плівку, залишки страв, що містять цукор. Якщо цього не зробити, забруднення може призвести до пошкодження приладу. Користуйтеся спеціальним шкребок для скла. Поставте



шкребок під гострим кутом до скляної поверхні і пересувайте лезо по поверхні.

- **Видаляйте залишки після того, як прилад достатньо охолоне:** вапняні та водяні розводи, бризки жиру та плями з металевим відблиском. Використуйте для цього спеціальний очищувач для склокераміки або іржостійкої сталі.
- 2. Чистіть прилад вологою ганчіркою з невеликою кількістю миючого засобу.
- 3. На завершення **насухо витріть прилад чистою ганчіркою.**

7. УСУНЕННЯ ПРОБЛЕМ

Проблема	Можлива причина	Спосіб усунення
Прилад не вмикається або не працює.	Прилад не підключено до електромережі, або підключення виконано неправильно.	Перевірте, чи правильно прилад підключено до електроживлення (див. схему підключення).

Проблема	Можлива причина	Спосіб усунення
		Увімкніть прилад знову і встановіть ступінь нагрівання не пізніше ніж через 10 секунд.
	Ви торкнулися 2 або більше сенсорних кнопок одночасно.	Торкайтеся лише однієї сенсорної кнопки.
	Виконується функція STOP+GO.	Див. розділ «Щоденне користування».
	На панелі керування є вода або бризки жиру.	Витріть панель керування.
Лунає звуковий сигнал, і прилад вимикається. Вимкнений прилад подає звуковий сигнал.	Ви чимось накрили одну або кілька сенсорних кнопок.	Усуньте сторонній предмет із сенсорних кнопок.
Прилад вимикається.	Сенсорна кнопка  чимось накрита.	Усуньте сторонній предмет із сенсорної кнопки.
Не вмикається індикатор залишкового тепла.	Зона нагрівання не гаряча, оскільки вона працювала протягом короткого відрізка часу.	Якщо зона нагрівання працювала впродовж часу, достатнього для нагрівання, зверніться до сервісного центру.
Не працює функція автоматичного нагрівання.	Зона нагрівання гаряча.	Зачекайте, доки зона нагрівання достатньо охолоне.
	Встановлено найвищий ступінь нагрівання.	Найвищий ступінь нагрівання має таку ж потужність, як і функція автоматичного нагрівання.
Не вдається увімкнути зовнішнє кільце.		Спершу слід увімкнути внутрішнє кільце.
Сенсорні кнопки нагріваються.	Посуд має завеликий розмір або знаходиться надто близько до елементів керування.	За потреби посуд великого розміру можна ставити на задні зони нагрівання.
При торканні сенсорних кнопок на панелі керування немає жодного звукового сигналу.	Сигнали вимкнено.	Увімкніть сигнали (див. розділ «Увімкнення та вимкнення звукових сигналів»).
На дисплеї відображається  .	Спрацювало автоматичне вимкнення.	Вимкніть прилад й увімкніть його знову.
На дисплеї відображається  .	Увімкнено функцію захисту від доступу дітей або блокування кнопок.	Див. розділ «Щоденне користування».

Проблема	Можлива причина	Спосіб усунення
На дисплеї відображається  і число.	В роботі приладу виникла помилка.	Відключіть прилад від джерела живлення на деякий час. Від'єднайте запобіжник від електричної мережі в оселі. Підключіть його знову. Якщо символ  знову починає світитися, зверніться до сервісного центру.

Якщо виконання описаних вище дій не усунуло проблему, зверніться в магазин або до сервісного центру. Повідомте інформацію, наведену на табличці з технічними даними приладу, тризначний буквенний код склокераміки (див. у кутку поверхні) і текст повідомлення про помилку, який відображається на дисплеї.

Переконайтеся, що ви правильно користувалися приладом. Якщо ви неправильно користувалися приладом, візит майстра або продавця буде платним навіть у гарантійний період. Інструкції щодо центру сервісного обслуговування та умов гарантії описані в гарантійному буклеті.

8. УСТАНОВКА



Попередження!

Див. розділи з інформацією щодо техніки безпеки.



Перед встановленням

Перш ніж встановлювати прилад, запишіть нижче відомості, які містяться на табличці з технічними характеристиками. Ця табличка розташована внизу корпусу приладу.

- Модель
- Номер виробу (PNC)
- Серійний номер (S.N.)

8.1 Вбудовані пристрої

- Експлуатувати прилади, що вбудовуються, можна лише після правильного вбудову-

вання у шафки та робочі поверхні, які підходять для цього і відповідають нормам.

8.2 Електричний кабель

- Прилад оснащений електричним кабелем.
- Для заміни пошкодженого кабелю живлення використовуйте спеціальний кабель (тип H05BB-F, макс. температура 90°C; або вище). Звертайтеся до місцевого сервісного центру.

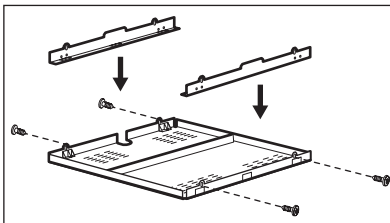
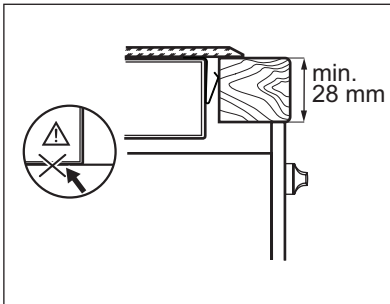
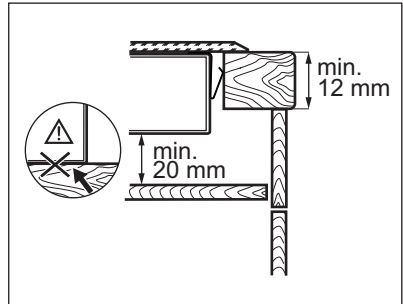
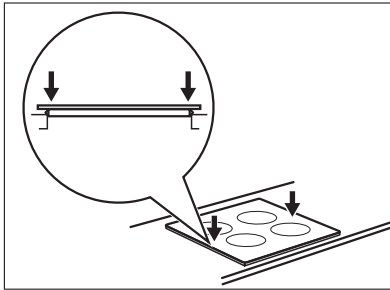
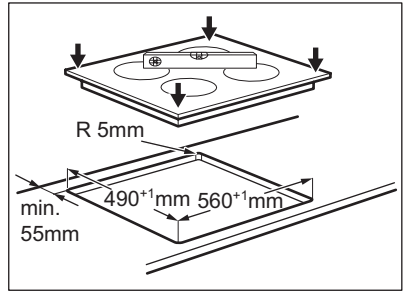
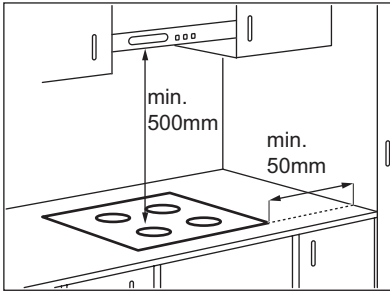

8.3 Складання



Якщо використовується захисний короб (до-
даткове приладдя¹⁾), захисне покриття без-
посередньо під приладом не потрібне.
Не слід використовувати захисний короб при
встановленні приладу над духовою шафою.

¹⁾ Захисний короб може бути відсутнім у деяких країнах. Зверніться до місцевого постачальника.

9. ТЕХНІЧНА ІНФОРМАЦІЯ

Modell EHF96547FK	Prod.Nr. 949 596 219 00
Typ 58 HAD 56 AO	220 - 240 В, 50 - 60 Гц
Ser.Nr.	Made in Germany
ELECTROLUX	7.1 кВт
	  

Потужність зон нагрівання

Зона нагрівання	Номінальна потужність (макс. ступінь нагрівання) [Вт]
Права задня — 170 / 265 мм	1500 / 2400 Вт
Права передня — 145 мм	1200 Вт
Ліва задня — 145 мм	1200 Вт
Ліва передня — 120 / 175 / 210 мм	800 / 1600 / 2300 Вт

10. ОХОРОНА ДОВКІЛЛЯ

Здавайте на повторну переробку матеріали, позначені відповідним символом .

Викидайте упаковку у відповідні контейнери для вторинної сировини.

Допоможіть захистити навколишнє середовище та здоров'я інших людей і забезпечити вторинну переробку електричних

і електронних приладів. Не викидайте прилади, позначені відповідним символом , разом з іншим домашнім сміттям. Поверніть продукт до заводу із вторинної переробки у вашій місцевості або зверніться до місцевих муніципальних органів влади.

www.electrolux.com/shop



ERC



892958766-A-292013